



PREFEITURA MUNICIPAL DE IBATIBA
Rua Salomão Fadlalah, 255, Centro – CNPJ: 27.744.150/0001-66
IBATIBA - ES

SÍNTESE ANALÍTICA DE EDITAL DE TOMADA DE PREÇOS Nº 008/2020.

CLÁUSULAS	CONDIÇÕES INICIAIS
01	Preâmbulo
02	Do Objeto e da Execução
03	Da Impugnação ao Edital
04	Dos Pedidos de Esclarecimento
05	Das Condições de Participação
06	Do Credenciamento e da Representação
07	Da Entrega dos Envelopes
08	Da Documentação da Habilitação (Envelope 01)
8.2	Documentação Relativa à Habilitação Jurídica
8.3	Documentação Relativa à Regularidade Fiscal e Trabalhista
8.4	Documentação Relativa à Qualificação Econômica – Financeira
8.5	Documentação Relativa à Qualificação Técnica
8.6	Documentação Complementar
8.7	Disposições Gerais de Habilitação
09	Propostas de Preços (Envelope 02)
10	Do Julgamento
11	Do Exame da Documentação de Habilitação
12	Da Apreciação das Propostas de Preços
13	Da Adjudicação e Homologação
14	Garantia Contratual
15	Extinção Antecipada do Contrato
16	Do Pagamento
17	Da Fiscalização e Recebimento dos Serviços
18	Dos Recursos
19	Das Obrigações da Contratada
20	Das Obrigações da Contratante
21	Do Preço Máximo e da Dotação Orçamentária
22	Das Sanções Administrativas
23	Das Disposições Gerais
24	Dos Anexos
	Anexo I: Minuta de Contrato Administrativo;
	Anexo II - Modelo de Proposta;
	Anexo III: Modelo de Declaração de atendimento ao artigo 7º da Constituição Federal;
	Anexo IV: Modelo de Declaração de Superveniência de fato impeditivo da habilitação e declaração expressa de que se sujeita às normas do presente edital em todas as fases da licitação;
	Anexo V: Modelo de indicação de responsável Técnico;
	Anexo VI: Declaração de enquadramento como microempresa ou empresa de pequeno porte;
	Anexo VII: Modelo de atestado de visita técnica;
	Anexo VIII: Modelo de Garantia de Execução Contratual;
	Anexo IX: Modelo de Declaração de Inexistência de Parentesco;
	Anexo X: Planilha Orçamentária;
	Anexo XI: Cronograma físico-financeiro;
	Anexo XII: Memória de Cálculo;
	Anexo XIII: Quadro de Composição do BDI;
	Anexo XIV: Memorial Descritivo.
	Anexo XV: Plantas;
	Anexo XVI: Parecer Técnico da Engenharia;
	Anexo XVII: Composições Unitárias.



PREFEITURA MUNICIPAL DE IBATIBA
Rua Salomão Fadlalah, 255, Centro – CNPJ: 27.744.150/0001-66
IBATIBA - ES

EDITAL DE LICITAÇÃO PÚBLICA

Processo Administrativo de Licitação Nº: 029/2020

Tomada de Preços Nº: 008/2020

Serviços de engenharia

Tipo: Menor Preço global.

Forma de Execução: Execução indireta e empreitada por preço unitário

Entrega dos envelopes: até **06 de Julho de 2020**, às **12h30**.

Abertura dos envelopes: no departamento de licitações, no dia **06 de Julho de 2020** às **12h30**.

Legislação Aplicável: Lei Federal nº. 8.666/93 e posteriores alterações, Decreto Federal 9.412/2020, Lei Complementar nº. 101/00, Lei Complementar nº. 123/2006, alterada pela Lei Complementar nº. 147 de 07 de agosto de 2014, Lei Orgânica Municipal, Decreto Municipal que dispõe sobre o Regimento Interno da Comissão Permanente de Licitação e normas complementares produzidas pela Controladoria Geral do Município.

Telefone para Contato: **(28) 3543-0683** – (28) 3543-1411 – (28) 3543-1711 – (28) 3543-1654 (Sr. Juliana Tomaz Silveira).

Local: Rua Salomão Fadlalah, 255 Centro - Prefeitura de Ibatiba - ES.

1. PREÂMBULO

1.1. O MUNICÍPIO DE IBATIBA - ES com sede na Rua Salomão Fadlalah, 255, centro, devidamente inscrito no CNPJ sob o nº 27.744.150/0001-66, torna público, para conhecimento dos interessados, que no dia **06 de Julho de 2020**, às **12h30**, na sede da Prefeitura Municipal de Ibatiba - ES, estará procedendo ao PROTOCOLO para recebimento de documentos e propostas para o procedimento licitatório na modalidade de Tomada de Preços, do tipo **MENOR PREÇO GLOBAL**, com execução indireta e empreitada por preço unitário, tendo por finalidade o especificado no objeto informado no item 2 deste edital, cuja direção e julgamento serão realizados por sua Comissão Permanente de Licitação e em conformidade com os preceitos da Lei 8.666/93, e as seguintes condições:

1.2. O Edital poderá ser retirado gratuitamente em arquivo digital (o licitante deverá fornecer mídia eletrônica – pen drive, CD-ROM, etc.), por e-mail através do e-mail licitacaoibatiba2018@gmail.com ou ainda cópias mediante o pagamento do custo das mesmas, das 12h00 às 16h00, de segunda a sexta-feira, na Sede da Prefeitura Municipal situada na Rua Salomão Fadlalah, 255 - centro, CEP 29.395-000, Telefone: **(28) 3543-0683** – (28) 3543-1411 – (28) 3543-1711 – (28) 3543-1654. Os envelopes contendo a proposta e os documentos de habilitação deverão ser entregues no protocolo do prédio sede da Prefeitura Municipal ou diretamente à CPL, no endereço supracitado, na forma prevista neste Edital até a data e horário estipulados.

1.3. Esta Licitação encontra-se formalizada e autorizada através do Processo Administrativo de Licitação Nº:029/2020, Tomada de Preços Nº:008/2020, e destina-se a garantir a



PREFEITURA MUNICIPAL DE IBATIBA
Rua Salomão Fadlalah, 255, Centro – CNPJ: 27.744.150/0001-66
IBATIBA - ES

observância do princípio constitucional da isonomia e a selecionar a proposta mais vantajosa para a Administração Pública e será processada e julgada em estrita conformidade com os princípios básicos da legalidade, da impessoalidade, da moralidade, da igualdade, da publicidade, da probidade administrativa, da vinculação ao instrumento convocatório e do julgamento objetivo de que lhe são correlatos.

1.4. Todo o procedimento licitatório terá seus avisos divulgados no Quadro de Avisos da Prefeitura, onde permanecerão disponíveis, juntamente com os demais documentos relativos às fases da licitação, bem como disponibilizados para consulta, integralmente, o instrumento convocatório e seus elementos para leitura e retirada.

1.5. Sempre será admitido que o presente Edital e seus anexos tenham sido cuidadosamente examinados pelas licitantes, não se isentando do fiel cumprimento de seu conteúdo, após a apresentação da proposta, devido à omissão ou negligência oriunda de alegação de desconhecimento, discordância de seus termos ou interpretação equivocada de quaisquer de seus itens, já que oportunizado o prévio esclarecimento, conforme disposto neste Edital.

1.6. Não havendo expediente ou ocorrendo qualquer fato superveniente que impeça a abertura do certame na data marcada, inclusive Decreto de Ponto Facultativo, a sessão será automaticamente transferida para o primeiro dia útil subsequente, sem a necessidade de qualquer aviso complementar, no mesmo horário e local estabelecido no preâmbulo deste Edital, desde que não haja comunicação em contrário.

1.7. A presente licitação será integralmente conduzida pela Presidente da CPL, assessorado pelos membros da Comissão Permanente de Licitação e regida pela Lei nº. 8.666/93 e suas alterações, e, subsidiariamente, pela Lei Complementar nº. 123/2006, alterada pela Lei Complementar nº. 147 de 07 de agosto de 2014 e demais normas pertinentes em vigor, consoantes às condições estatuídas neste instrumento convocatório e seus anexos.

2 - DO OBJETO E EXECUÇÃO

2.1. Do objeto:

2.1.1. Contratação de empresa especializada em execução de obras de engenharia, com fornecimento de mão de obra e material para executar serviços de implantação de Praça na Vila de Criciúma, no Município de Ibatiba-ES, conforme Projeto Básico e Executivo anexos ao presente edital.

2.2. Forma de execução:

2.2.1. A futura contratada deverá estar ciente de todos os conjuntos de atividades e tarefas em consonância com o Projeto Básico e Executivo anexo ao presente edital, constituindo as exigências mínimas a serem atendidas pela Contratada.

2.2.2. Os aspectos gerais para a execução dos serviços, considerando a necessidade de cumprimento do cronograma de execução físico – financeiro, deverão ser acompanhados e executados em concordância com o Projeto Básico e Executivo.



PREFEITURA MUNICIPAL DE IBATIBA
Rua Salomão Fadlalah, 255, Centro – CNPJ: 27.744.150/0001-66
IBATIBA - ES

2.3. Do prazo de entrega/execução dos serviços:

2.3.1. O prazo de execução da obra é de 03 (três) meses, contados a partir da ordem de serviço conforme cronograma de execução físico-financeiro (**anexo XI**), obedecendo às datas informadas no Projeto Básico e Executivo.

2.3.2. A empresa deverá **OBRIGATORIAMENTE** e sob pena de rescisão contratual, dar início à execução da obra em no máximo 05 (cinco) dias após o recebimento da Ordem de Serviço.

2.4. Do recebimento do objeto

2.4.1. Os serviços somente serão recebidos após a verificação da qualidade e atendimento às especificações técnicas, procedida à certificação da equipe designada pela Secretaria Municipal Obras através da Divisão de Engenharia.

2.4.1.1. O recebimento não exclui a responsabilidade civil pela solidez e segurança do serviço, nem ético-profissional pela perfeita execução do contrato, dentro dos limites estabelecidos pela lei ou pelo Instrumento Contratual.

3 - DA IMPUGNAÇÃO AO EDITAL

3.1. Até 05 (cinco) dias úteis que anteceder a abertura da sessão pública, qualquer cidadão poderá **IMPUGNAR** o instrumento convocatório desta Tomada de Preços, conforme art. 41 § 1º da Lei Federal nº. 8.666/93, devendo mencionar o número da Tomada de Preços, o ano e o número do processo protocolando o documento circunstanciado junto a Comissão Permanente de Licitação, na sede desta Prefeitura (endereço constante do preâmbulo) no horário das 12h00 às 18h00, de segunda a sexta-feira.

3.2. Decairá do direito de impugnar o instrumento convocatório desta Tomada de Preços, conforme art. 41, § 2º da Lei Federal nº. 8.666/93, o licitante que não o fizer até 02 (dois) dias úteis que anteceder a abertura da sessão pública, devendo o licitante mencionar o número da Tomada de Preços, o ano e o número do processo, protocolando o documento circunstanciado junto a Comissão Permanente de Licitação, na sede desta Prefeitura (endereço constante do preâmbulo) no horário das 12h00 às 18h00, de segunda a sexta-feira.

3.3. A impugnação deverá ser apresentada na Sala da Comissão Permanente de Licitação, diretamente com ao Presidente da CPL ou poderão ser juntadas através do e-mail licitacaoibatiba2018@gmail.com devendo o Presidente da CPL ou qualquer integrante da CPL responder o referido e-mail confirmando o recebimento, caso contrário o licitante deverá realizar o protocolo na sede da Prefeitura Municipal de Ibatiba - ES, oportunidade em que será esclarecido o porquê do não recebimento do e-mail.

4 - DOS PEDIDOS DE ESCLARECIMENTO

4.1. Os pedidos de esclarecimentos, decorrentes de dúvidas na interpretação deste Edital e as informações adicionais que se fizerem necessárias à elaboração das propostas, deverão ser enviados à Comissão Permanente de Licitação no prazo de até 02 (dias) dias úteis anteriores à data fixada para abertura da sessão pública, manifestando-se preferencialmente por meio eletrônico, através do e-mail: licitacaoibatiba2018@gmail.com ou por carta, no endereço constante do preâmbulo, das 12h00 às 18h00, de segunda a sexta-feira devendo o licitante mencionar o número da Tomada de Preços, o ano e o número do processo.



PREFEITURA MUNICIPAL DE IBATIBA
Rua Salomão Fadlalah, 255, Centro – CNPJ: 27.744.150/0001-66
IBATIBA - ES

4.2. As respostas às dúvidas formuladas, bem como as informações que se tornarem necessárias durante o período de elaboração das propostas, ou qualquer modificação introduzida no edital no mesmo período, serão encaminhadas em forma de Termo de Retificação, ou Termo de Esclarecimento, às licitantes que tenham retirado o Edital através de e-mail (quando indicado), e publicadas no órgão oficial do município qual seja: Quadro de Avisos.

4.2.1. Termo de retificação é o documento emitido pela Administração, contendo informações que impliquem em alteração na formulação das propostas, sendo neste caso, publicado Aviso de Prorrogação da Sessão de Abertura, reabrindo o prazo inicialmente estabelecido para entrega dos envelopes.

4.2.2. Termo de esclarecimento é o documento emitido pela Administração, contendo informações meramente esclarecedoras, ou correções formais do instrumento convocatório que não causem alteração na formulação das propostas ou em suas condições, de caráter meramente esclarecedor e/ou complementar, sem necessidade, portanto, de reabertura do prazo inicialmente fixado.

4.3. Caso a Comissão Permanente de Licitação julgue necessário, poderá fazer consultas técnicas à licitante por escrito, cujas respostas serão encaminhadas pelos mesmos meios, desde que não impliquem em modificação de preços ou qualquer outra alteração da proposta.

4.3.1. A resposta da licitante não implicará, em qualquer caso, na tácita aceitação da Comissão Permanente de Licitação.

4.4. As informações e/ou esclarecimentos serão disponibilizadas no departamento de licitações, quando se tratar de termo de retificação, serão encaminhados no e-mail da licitante, caso informado.

4.5. A não arguição de dúvidas por parte das licitantes implicará na tácita admissão de que os elementos contidos no Edital e seus anexos foram considerados suficientes.

5 - DAS CONDIÇÕES PARA PARTICIPAÇÃO

5.1. A participação nesta licitação importa à proponente na irrestrita aceitação das condições estabelecidas no presente Edital, bem como a observância dos regulamentos, normas administrativas e técnicas aplicáveis, inclusive quanto a recursos, e sua não observância ensejará na sumária desclassificação da proponente.

5.2. Poderão participar desta Tomada de Preços as empresas que:

5.2.1. As empresas regularmente cadastradas no Município de Ibatiba através de Certificado de Registro Cadastral (C.R.C.) compatível com o ramo do objeto da Licitação OU que atendam a todas as condições exigidas para cadastramento até o 3º (terceiro) dia anterior à data do recebimento das propostas;

5.2.2. Apresentarem condições específicas relacionadas ao objeto desta licitação e que possuam experiência comprovada e que atendam a todas as condições mínimas de qualificação exigidas no Edital na data do recebimento das propostas.

5.3. Não poderão participar desta Tomada de Preços, empresas que estejam enquadradas nos seguintes casos:



PREFEITURA MUNICIPAL DE IBATIBA
Rua Salomão Fadlalah, 255, Centro – CNPJ: 27.744.150/0001-66
IBATIBA - ES

5.3.1. Que por quaisquer motivos tenha sido declarada inidônea por qualquer Órgão da Administração Pública direta ou indireta, Federal, Estadual, Municipal ou do Distrito Federal, bem como as que estejam punidas com suspensão do direito de contratar ou licitar com a Administração Pública em qualquer de suas esferas.

5.3.2. Estrangeiras que não funcionem no País.

5.4. Não poderão concorrer direta ou indiretamente nesta Tomada de Preços:

5.4.1. Servidor de qualquer Órgão vinculado ao Município de Ibatiba, bem assim a empresa da qual tal servidor seja sócio, dirigente ou responsável técnico.

5.5. Não será admitida nesta Licitação, a participação de empresas ou instituições distintas, através de um único representante.

5.6. Não serão admitidas a subcontratação, as cessões ou transferências parciais ou totais do objeto, salvo de tarefas específicas, devidamente justificadas e com anuência da administração municipal.

5.7. Após a efetiva entrega dos envelopes, contendo a Documentação de Habilitação e a Proposta de Preços, em nenhuma hipótese será concedido prazo adicional ou permissão para a inclusão ou apresentação de documentos ou informações que deveriam constar dos envelopes de habilitação ou propostas, exceto nos casos previstos no art. 48, da Lei Federal das Licitações, a critério da Administração.

5.8. Decorrido o prazo legal para protocolo dos envelopes, não será permitida a participação de retardatários.

6 - DO CREDENCIAMENTO E DA REPRESENTAÇÃO

6.1. A Licitante arcará integralmente com todos os custos de preparação e apresentação de sua proposta, independente do resultado do procedimento licitatório.

6.2. Uma Licitante, ou grupo, suas filiais ou empresas que fazem parte de um mesmo grupo econômico ou financeiro, somente poderá apresentar uma única proposta. Caso uma Licitante participe em mais de uma proposta de preços, estas propostas de preços não serão levadas em consideração e serão rejeitadas pelo Município.

6.3. Em data e horário estabelecidos para a realização da sessão pública desta Tomada de Preço, a licitante interessada, ou seu representante, deverá identificar-se e, no caso de representante, este deverá comprovar o credenciamento e os necessários poderes para formulação de propostas e para a prática de todos os atos relativos ao certame.

6.4. Para comprovar a condição de interessado ou a qualidade de representante da licitante, o credenciado entregará a Comissão:

6.4.1. Documento de identidade de fé pública;

6.4.2. Se representante (preposto/procurador):

6.4.2.1. Cópia do contrato social (autenticada ou cópia acompanhada do original para conferência pelos membros da CPL);



PREFEITURA MUNICIPAL DE IBATIBA
Rua Salomão Fadlalah, 255, Centro – CNPJ: 27.744.150/0001-66
IBATIBA - ES

6.4.2.2. Estatuto ou ata de eleição do dirigente da licitante;

6.4.2.3. Procuração pública ou particular, com poderes específicos para representar a empresa na licitação em todas as suas fases, e todos os demais atos, em nome da licitante;

6.4.2.4. Cópia da cédula de identidade;

6.4.2.5. Declaração de pleno atendimento aos requisitos de habilitação. (Modelo anexo);

6.4.3. Se dirigente/proprietário:

6.4.3.1. Cópia do contrato social (autenticada ou cópia acompanhada do original para conferência pelos membros da CPL), estatuto ou ata de eleição do dirigente da licitante, no qual estejam expressos os seus poderes para exercer direitos e assumir obrigações em decorrência de tal investidura;

6.4.3.2. Cópia da cédula de identidade;

6.4.3.3. Declaração de pleno atendimento aos requisitos de habilitação. (Modelo anexo).

7 – DA ENTREGA DOS ENVELOPES

7.1. Impreterivelmente até a data, hora e local referido no Preâmbulo do presente Edital, as empresas licitantes, deverão protocolar sua documentação de habilitação, bem como, proposta de preços, em envelopes lacrados, distintos e não transparentes, com as identificações na parte externa, de acordo com o subitem 7.2, deste Edital, sob pena de não serem aceitos pela Comissão Permanente de Licitação.

7.2. Os documentos e a proposta exigidos no presente Edital deverão ser apresentados em 01 (um) envelope contendo a documentação de habilitação e 01 (um) envelope contendo a proposta de preços, indevassáveis, distintos e separados, endereçados à Comissão Permanente de Licitação, com indicação clara e visível do procedimento licitatório a qual se dirigem, e a denominação da empresa proponente, bem como a natureza dos correspondentes conteúdos conforme indicação:

ENVELOPE Nº: 01
PROCESSO LICITATÓRIO Nº: 029/2020
TOMADA DE PREÇOS Nº: 008/2020
RAZÃO SOCIAL DA PROPONENTE
DOCUMENTAÇÃO DE HABILITAÇÃO
NOME DA EMPRESA:

ENVELOPE Nº: 02
PROCESSO LICITATÓRIO Nº: 029/2020
TOMADA DE PREÇOS Nº: 008/2020
RAZÃO SOCIAL DA PROPONENTE
PROPOSTA DE PREÇOS
NOME DA EMPRESA:

7.3. Para fins de agilização da fase de habilitação do certame licitatório, todos os volumes deverão ser rubricados pelo(s) representante(s) legal(is) da empresa e numeradas em ordem crescente (conforme ordem descrita neste edital).

7.4. Nenhum dos documentos e proposta contidos nos envelopes 01, e 02, poderá conter rasuras ou entrelinhas, para fins de julgamento considera-se:



PREFEITURA MUNICIPAL DE IBATIBA
Rua Salomão Fadlalah, 255, Centro – CNPJ: 27.744.150/0001-66
IBATIBA - ES

a) RASURAS – qualquer tentativa de modificação do que foi originalmente escrito e que impossibilite ou dificulte a correta leitura, por dupla interpretação do texto, inclusive na numeração de folhas (desde que não altere o teor do documento), a qual a Comissão caso julgue necessário, poderá promover nova numeração, a fim de resguardar a integridade da documentação.

b) ENTRELINHAS – qualquer inclusão de texto na tentativa de complementar, modificar ou corrigir o que originalmente foi escrito.

7.5. Os documentos exigidos poderão ser apresentados em original ou por qualquer processo de cópia autenticada em cartório competente, ou autenticada por servidor do Departamento de Licitações, sob pena de inabilitação.

7.6. Não serão considerados documentos e propostas que deixarem de atender as disposições deste Edital.

7.7. Não serão admitidas, sob quaisquer motivos ou hipóteses, modificações ou substituições das propostas ou de quaisquer documentos.

7.8. Para efeito de remessa pelos Correios, os envelopes (distintos e individuais) de Documentação de Habilitação e Propostas, poderão ser acondicionados em um único invólucro, desde que no sobrescrito venha expresso seu conteúdo, identificando a licitação a que se refere, data e horário para abertura, sob inteira responsabilidade do licitante.

7.9. Os documentos de habilitação e proposta apresentados fora da data e horário previsto no preâmbulo deste Edital para entrega dos envelopes não serão recebidos.

8. DA DOCUMENTAÇÃO DA HABILITAÇÃO (ENVELOPE Nº 01)

8.1. A documentação para fins de habilitação, a ser incluída no respectivo envelope (Envelope nº 01 – Documentos de Habilitação), será composta de:

8.1.1. Habilitação Jurídica;

8.1.2. Regularidade Fiscal e Trabalhista;

8.1.3. Qualificação Econômico-Financeira;

8.1.4. Qualificação Técnica;

8.1.5. Documentação Complementar.

8.2. DOCUMENTAÇÃO RELATIVA À HABILITAÇÃO JURÍDICA

8.2.1. O Certificado de Registro Cadastral (C.R.C.) compatível com o ramo do objeto da Licitação, emitido pela Prefeitura Municipal de Ibatiba, Estado do Espírito Santo, ou atendimento de todas as condições exigidas para cadastramento **até o 3º (terceiro) dia anterior à data do recebimento das propostas**, observada a necessária qualificação;

8.2.1.1. Entende-se que a empresa possui todas as condições exigidas para Cadastramento, **aquela que tenha realizado o efetivo protocolo de todos os documentos junto à Prefeitura Municipal de Ibatiba-ES.**



PREFEITURA MUNICIPAL DE IBATIBA
Rua Salomão Fadlalah, 255, Centro – CNPJ: 27.744.150/0001-66
IBATIBA - ES

8.2.2. Cédula de identidade e Cadastro de Pessoa Física (CPF) do sócio ou representante legal;

8.2.3. Registro Comercial, no caso de empresa individual;

8.2.4. Ato constitutivo, estatuto ou contrato social em vigor, devidamente registrado, em se tratando de sociedades comerciais, e, no caso de sociedades por ações, acompanhado de documentos de eleição de seus administradores;

8.2.5. Inscrição do ato constitutivo, no caso de sociedades civis, acompanhada de prova de diretoria em exercício;

8.2.6. Os documentos deverão estar acompanhados de todas as alterações ou da consolidação respectiva.

8.2.7. Decreto de autorização, em se tratando de empresa ou sociedade estrangeira em funcionamento no País, e ato de registro ou autorização para funcionamento expedido pelo órgão competente, quando a atividade assim o exigir ou Certificado de Registro Cadastral - CRC compatível com o ramo do objeto da Licitação;

8.3. DOCUMENTAÇÃO RELATIVA À REGULARIDADE FISCAL E TRABALHISTA

8.3.1. Prova de inscrição no Cadastro Nacional de Pessoa Jurídica (CNPJ);

8.3.2. Prova de regularidade relativa aos Tributos Federais e Dívida Ativa, abrangendo inclusive as contribuições sociais previstas nas alíneas 'a' a 'd' do parágrafo único do art. 11 da Lei nº 8.212, de 24 de julho de 1991;

8.3.3. Prova de regularidade com a Fazenda Estadual, do domicílio ou sede da empresa;

8.3.4. Prova de regularidade com a Fazenda Municipal, do domicílio ou sede da empresa;

8.3.5. Prova de inexistência de débitos inadimplidos perante a Justiça do Trabalho, mediante a apresentação de certidão negativa (CNDT), nos termos do Título VII-A da Consolidação das Leis do Trabalho, aprovada pelo Decreto-Lei nº 5.452, de 1º de maio de 1943, (Certidão Negativa de Débito Trabalhista - CNDT) de acordo com a Lei nº 12.440 de 07 de julho de 2011;

8.3.6. Prova de regularidade junto ao Fundo de Garantia por Tempo de Serviços (FGTS);

8.4. DOCUMENTAÇÃO RELATIVA À QUALIFICAÇÃO ECONÔMICA - FINANCEIRA

8.4.1. Certidão negativa de falência ou recuperação judicial expedida pelo distribuidor da sede da pessoa jurídica, ou de execução patrimonial, expedida no domicílio da pessoa jurídica, ou de execução patrimonial, expedida no domicílio da pessoa física, com data de emissão de no máximo 30 (trinta) dias, anteriores à data fixada para a sessão de abertura da licitação.

8.4.1.1. Caso a licitante se encontre em processo de recuperação judicial ou extrajudicial, deverá apresentar junto a sua documentação de habilitação a “sentença homologatória do plano de recuperação”.



PREFEITURA MUNICIPAL DE IBATIBA
Rua Salomão Fadlalah, 255, Centro – CNPJ: 27.744.150/0001-66
IBATIBA - ES

8.4.2. Comprovante de Garantia de Proposta, correspondente a **1% (um por cento)** do valor estimado para a execução dos serviços, de acordo com o inciso III do art. 31, da Lei 8.666/93, com validade de 90 (noventa) dias contados da data da apresentação da proposta, dentre as seguintes modalidades:

8.4.2.1. Caução em dinheiro:

- O licitante deverá realizar depósito identificado, no valor correspondente à garantia, na Conta Corrente da Prefeitura Municipal de Ibatiba-ES, nº 18.611.053, Agência 164, Banco do Banestes, até o dia 03/07/2020 (último dia útil que antecede a licitação)
- A Cópia do comprovante de depósito deverá ser apresentada dentro do envelope de documentos de habilitação, quando será conferido juntamente com a lista de depósitos e extrato bancário apresentado pelo chefe da tesouraria.

8.4.2.2. Títulos da Dívida Pública:

- Devem ser emitidos sob a forma escritural, mediante registro em sistema centralizado de liquidação e de custódia autorizado pelo Banco Central do Brasil e avaliados pelos seus valores econômicos, conforme definido pelo Ministério da Fazenda;
- Devem ser apresentados dentro do envelope contendo os documentos de habilitação;

8.4.2.3. Seguro-Garantia:

- A ser apresentada dentro do envelope contendo os documentos de habilitação;

8.4.2.4. Fiança Bancária:

- A ser apresentada dentro do envelope contendo os documentos de habilitação;

8.4.3. A fim de proteger a Entidade de Licitação, será apropriada a Garantia de Proposta oferecida quando:

- A licitante retirar sua proposta durante o período de validade definido no Edital e na garantia de proposta,
- A licitante vencedora, deixar de assinar o contrato ou não apresentar a garantia de execução contratual, conforme exigido neste Edital.

8.4.4. A Garantia de Proposta da licitante não vencedora ser-lhe-á restituída, mediante requerimento no prazo de até 5 (cinco) dias, após a assinatura do contrato pela adjudicatária, ou após o período de validade da proposta, valendo o que ocorreu primeiro.



8.5. DOCUMENTAÇÃO RELATIVA À QUALIFICAÇÃO TÉCNICA

8.5.1. Certificado de Registro e regularidade da empresa (Certidão Pessoa Jurídica) junto ao Conselho Regional de Engenharia e Agronomia (CREA) e/ou Conselho de Arquitetura e Urbanismo (CAU), dentro do seu prazo de validade;

8.5.2. Certificado de Registro e regularidade do Responsável Técnico (Certidão Pessoa Física) junto ao Conselho Regional de Engenharia e Agronomia (CREA) e/ou Conselho de Arquitetura e Urbanismo (CAU).

8.5.3. Qualificação Técnico-profissional: Prova de possuir no seu quadro permanente, na data da realização desta licitação, profissional (is) de nível superior ou outro devidamente reconhecido pela entidade competente, detentor (es) de Atestado de Responsabilidade Técnica por execução de obra ou serviço de característica semelhante, limitadas estas exclusivamente às parcelas de maior relevância e valor significativo do objeto da licitação, devidamente registrado no CREA e/ou CAU, acompanhado de Certidão de Acervo Técnico - CAT.

8.5.3.1 São parcelas de maior relevância para capacitação profissional os serviços descritos abaixo, conforme indicação no Relatório Técnico do Setor de Engenharia:

- Meio-fio de concreto;
- Pavimentação com blocos de concreto resistência mínima de 35Mpa, fornecimento e execução;
- Fornecimento e instalação de pergolado em madeira de lei;
- Reboco;
- Fornecimento e assentamento de placas de granito;
- Corrimão de tubo de ferro galvanizado;
- Poste de iluminação urbana com luminária tipo chapéu chinês;
- Alvenaria de bloco de concreto estrutural.

8.5.4. Indicação do (s) Responsável (is) Técnico (s) pertencente ao quadro técnico da licitante para o acompanhamento dos serviços, objeto da presente licitação (**Anexo V**).

8.5.5. A comprovação de vinculação do profissional pertencente ao quadro técnico se fará da seguinte forma:

8.5.5.1. Empregado: cópia autenticada da “ficha ou livro de registro de empregados”, onde se identifique os campos de admissão e rescisão, juntamente com o Termo de Abertura do Livro de Registro de Empregados;

8.5.5.2. Sócio: cópia do Contrato Social ou alteração contratual devidamente registrado;

8.5.5.3. Diretor: cópia do Contrato Social ou alteração contratual, em se tratando de empresa LTDA, ou cópia da ata de eleição devidamente publicada, em se tratando de Sociedade Anônima;

8.5.5.4. Responsável Técnico: cópia de Certidão emitida por CREA e/ou CAU da sede ou filial da licitante onde constem os profissionais como Responsáveis Técnicos.



8.5.5.5. Profissional Devidamente Contratado para Exercer Função Típica do Objeto do Contrato: cópia do instrumento particular de contrato devidamente assinado com reconhecimento das assinaturas em cartório.

8.5.6. A visita técnica não é obrigatória, mas a licitante **deverá** apresentar declaração de que o licitante, por intermédio de representante legalmente designado e devidamente qualificado para esse fim, vistoriou (ou, abriu mão da visita) os locais onde será realizada a obra conforme modelo do **Anexo VII** - Modelo de declaração de visita técnica.

8.5.6.1. A vistoria é facultativa, devendo o licitante interessado agendar previamente a visita (mínimo de 24 horas de antecedência) junto ao Setor de Planejamento através do telefone (28) 3543-1711 (28) 3543-1411.

8.6 - DOCUMENTAÇÃO COMPLEMENTAR

8.6.1. Declaração de que não possui em seu quadro de pessoal empregado com menos de 18 (dezoito) anos em trabalho noturno, perigoso ou insalubre e de 16 (dezesesseis) anos em qualquer trabalho, salvo na condição de aprendiz, a partir de 14 anos, nos termos do inciso XXXIII do art. 7º da Constituição Federal; (**Anexo III**);

8.6.2. Declaração do licitante da inexistência de superveniência de fato impeditivo de habilitação, nos termos do artigo 32, § 2º da Lei Federal nº 8.666/93, de que não foi declarada inidônea e nem está suspensa em nenhum órgão público, Federal, Estadual ou Municipal, conforme modelo (**Anexo IV**);

8.6.3. Declaração de enquadramento como microempresa, empresa de pequeno porte ou equiparado, nos termos da Lei Complementar nº 123/06, alterada pela Lei Complementar nº. 147 de 07 de agosto de 2014, quando for o caso, **devidamente acompanhada** de certidão atualizada de inscrição na Junta Comercial do Estado, com a designação do porte (ME ou EPP). (**Anexo VI**);

8.6.4. Declaração que não possui sócio ou proprietário que seja servidor ou dirigente da Prefeitura Municipal de Ibatiba – ES ou que possuem qualquer tipo de parentesco, consanguíneo ou afim, até o 3º grau, com o Prefeito, Vice-Prefeito, Agentes Políticos, Ordenadores de Despesas e/ou servidores da Prefeitura Municipal de Ibatiba-ES, conforme modelo do **ANEXO IX**.

8.7. DISPOSIÇÕES GERAIS DE HABILITAÇÃO:

8.7.1. A pessoa que assinar os documentos exigidos na documentação complementar deverá comprovar que detém poderes para agir em nome do licitante.

8.7.2. Os documentos necessários para habilitação deverão ser entregues em 01 (uma) via, numerados sequencialmente, rubricados em todas as suas páginas por representante legal da licitante ou preposto e preferencialmente acompanhando o rol dos documentos entregues, devendo ser apresentados:

8.7.2.1. Em original, Cópia autenticada por Cartório, Cópia não autenticada, mediante a exibição dos originais na data da abertura, para conferência por membro da Comissão Permanente de Licitações ou Exemplar da publicação em órgão da imprensa oficial.



PREFEITURA MUNICIPAL DE IBATIBA
Rua Salomão Fadlalah, 255, Centro – CNPJ: 27.744.150/0001-66
IBATIBA - ES

8.7.3. A documentação exigida deverá estar atualizada, legível e em condições de análise por parte da Comissão Permanente de Licitações.

8.7.4. A documentação exigida deverá estar em nome da licitante e, preferencialmente com o número do CNPJ, e endereço respectivo, conforme abaixo:

8.7.4.1. Se a licitante for a matriz, todos os documentos deverão estar em nome da matriz;

8.7.4.2. Se a licitante for a filial, todos os documentos deverão estar em nome da filial, exceto aqueles que pela própria natureza, forem comprovadamente emitidos apenas em nome da matriz;

8.7.4.3. Se a licitante for a matriz e a fornecedora for a filial, os documentos deverão ser apresentados em nome da matriz e da filial simultaneamente.

8.7.5. Para fins de habilitação, serão aceitas certidões expedidas pelos órgãos da Administração Fiscal, Tributária e Trabalhista emitidas pela internet, nos termos do art. 35 da Lei nº 10.522/02, desde que sua veracidade seja confirmada pela Comissão de Licitações.

8.7.6. A documentação exigida deverá apresentar prazo de validade até a data limite fixada para a entrega dos envelopes. Não constando à vigência, será considerado o prazo de **60 (sessenta)** dias da data da emissão.

9 - PROPOSTA DE PREÇOS – ENVELOPE 02

9.1. A Proposta de Preços deverá ser assinada pelo responsável legal da licitante, ou pessoa legalmente habilitada (procuração lavrada em Cartório ou particular com firma reconhecida em Cartório), em envelope lacrado, identificado com o nº 02 em 01 (uma) via, digitada em linguagem clara e objetiva, sem erros, rasuras ou entrelinhas, e deverá obedecer aos requisitos desta licitação e ao modelo de Proposta de Preços, contendo, no mínimo, as seguintes informações:

9.2. Estar datada, assinada e identificada (nome e cargo) em sua parte final, bem como, rubricada em todas as folhas, pelo representante legal da licitante;

9.3. Indicar os preços unitários em algarismos arábicos, com no máximo duas casas decimais. Preço total expresso em algarismos arábicos e por extenso, em moeda corrente Nacional;

9.4. Prazo de validade, não inferior à de 60 (sessenta) dias, contados a partir da data de abertura da Licitação;

9.5. Nos preços propostos deverão estar computadas todas as despesas necessárias, inclusive custo de materiais, de transportes, de instalações, equipamentos, depreciações, mão de obra, impostos, encargos sociais e trabalhistas, remunerações, BDI, etc., que constituirão a única, exclusiva e completa remuneração dos serviços;

9.6. Não serão consideradas as propostas que deixarem de atender no todo, ou em parte, as disposições deste Edital;

9.7. Serão considerados inadequados, desta forma desclassificados, preços simbólicos, irrisórios (inexequíveis), de valor zero ou incompatíveis (excessivos) com os praticados no mercado e com distorções significativas;



PREFEITURA MUNICIPAL DE IBATIBA
Rua Salomão Fadlalah, 255, Centro – CNPJ: 27.744.150/0001-66
IBATIBA - ES

9.8. Mesmo que não seja referenciado na proposta, sempre será entendido que nos preços constantes da proposta, deverão estar inclusos todos os impostos, taxas vigentes na legislação brasileira, bem como, todos os custos diretos e indiretos, inerentes;

9.9. A empresa deverá indicar em sua Proposta de Preços os Dados Bancários (Banco, Agência e Conta Corrente), onde serão creditados os respectivos pagamentos, caso seja vencedora do certame;

9.10. Além da Proposta de Preços propriamente dita (Modelo **Anexo II**), a empresa deverá apresentar dentro do envelope de Proposta:

9.10.1. Planilha Orçamentária - informando o valor do BDI;

9.10.2. Cronograma Físico-Financeiro.

10 - DO JULGAMENTO

10.1. A presente licitação será processada e julgada com observância dos seguintes procedimentos:

10.1.1. Abertura dos envelopes contendo a documentação relativa à Habilitação dos Concorrentes, e sua apreciação;

10.1.2. Devolução dos envelopes fechados aos concorrentes inabilitados, contendo a proposta de preços, desde que não tenha havido recurso ou após sua denegação;

10.1.3. Abertura dos envelopes das propostas de preços, desde que habilitados e/ou classificados na fase anterior, e, desde que transcorrido o prazo sem interposição de recurso, ou tenha havido desistência expressa, ou após o julgamento dos recursos interpostos;

10.1.4. Verificação da conformidade de cada proposta com os requisitos do edital e, conforme o caso, com os preços correntes no mercado ou fixados por órgão oficial competente, os quais deverão ser devidamente registrados na ata de julgamento, promovendo-se a desclassificação das propostas desconformes ou incompatíveis;

10.1.5. Julgamento e classificação das propostas de acordo com os critérios de avaliação constantes do edital;

10.2. A Comissão, se julgar necessário ou conveniente, poderá marcar novas reuniões para prosseguimento e apreciação das Propostas, quando necessariamente, haverá o recolhimento e rubrica pelos representantes legais das licitantes, das Propostas ainda não apreciadas;

10.3. A abertura dos envelopes será sempre realizada em ato público, do qual se lavrará Ata Circunstanciada, assinada pelos representantes credenciados das licitantes presentes;

10.4. É facultada à Comissão, em qualquer fase da licitação, proceder a promoção de diligência ou verificações, destinada a esclarecer ou complementar a instrução do processo, vedada a inclusão posterior de documentos ou informação que deveria constar originalmente da proposta;



PREFEITURA MUNICIPAL DE IBATIBA
Rua Salomão Fadlalah, 255, Centro – CNPJ: 27.744.150/0001-66
IBATIBA - ES

10.5. Ultrapassada a fase de habilitação e abertas as Propostas de Preços, não mais cabe desqualificar as licitantes por motivos relacionados com a habilitação, salvo em razão de fatos supervenientes ou os conhecidos após o julgamento;

10.6. O julgamento das Propostas de Preços será objetivo, devendo a Comissão, realizá-lo em conformidade com os critérios previamente estabelecidos no Ato Convocatório e de acordo com os fatores exclusivamente contidos no Edital;

10.7. Poderão estar presentes mais de um representante autorizado de cada licitante, porém apenas um único participará de cada sessão. Nestas sessões as empresas licitantes deverão ser representadas por um representante legal ou Procuradores, estes, munidos da respectiva procuração lavrada em Cartório ou particular com firma reconhecida em Cartório;

10.8. Será inabilitada ou desclassificada a Empresa que deixar de apresentar qualquer documento exigido neste edital e seu(s) anexo(s).

11 - DO EXAME DA DOCUMENTAÇÃO DE HABILITAÇÃO

11.1. Encerrado o prazo para recebimento da documentação e das propostas, procederá a Comissão à abertura do Envelope contendo os documentos de habilitação, na presença dos representantes legais das empresas proponentes, obedecendo à seguinte ordem de trabalho:

11.1.1. Identificação pessoal do representante legal ou preposto das empresas proponentes;

11.1.2. Não será admitido em nenhuma hipótese, o credenciamento de uma mesma pessoa, para representar mais de uma empresa no mesmo certame licitatório;

11.1.3. Por ocasião da abertura dos envelopes contendo a Documentação de Habilitação, serão anunciadas as empresas participantes e outros dados que a Comissão julgar conveniente;

11.2. Aberto o envelope 01 de “Documentação de Habilitação”, apenas serão consideradas habilitadas as licitantes que, à vista da documentação apresentada, satisfaçam as condições fixadas neste Edital. A Comissão Permanente de Licitação reserva-se o direito de consultar a fonte emissora quanto à autenticidade dos mesmos;

11.3. A Comissão Permanente de Licitação poderá suspender a sessão, a fim de que tenha melhores condições de analisar os documentos apresentados;

11.3.1. Ocorrendo o caso assim previsto, a Comissão Permanente de Licitação e os participantes terão que rubricar os documentos apresentados e os envelopes lacrados contendo as propostas, que ficarão sob a guarda da Comissão Permanente de Licitação, até a ocasião da reabertura da sessão;

11.4. Após a análise e julgamento pela Comissão, se proclamará o resultado da habilitação no final da própria sessão inaugural do certame;

11.5. Após a fase de habilitação, não mais cabe desistência da proposta, salvo por motivo justo decorrente de fato superveniente e aceito pela Comissão. (§ 6º, do art. 43, da Lei 8.666/93);



PREFEITURA MUNICIPAL DE IBATIBA
Rua Salomão Fadlalah, 255, Centro – CNPJ: 27.744.150/0001-66
IBATIBA - ES

11.6. Os envelopes contendo as Propostas de Preços (quando for o caso) das empresas inabilitadas ficarão disponíveis para retirada dos representantes legais das licitantes, pelo período de 30 (trinta) dias após a abertura dos envelopes após esse período, não havendo interesse por parte das empresas em resgatar os envelopes que estiverem sob a guarda da Comissão, serão destruídos.

12 - DA APRECIÇÃO DAS PROPOSTAS DE PREÇOS

12.1. Proclamado o resultado da habilitação, sem interposição de recursos, ou após sua denegação, serão abertos os envelopes de Propostas de Preços, apresentando-se seus conteúdos aos representantes das interessadas para vistas, juntamente com a Comissão, quando se passará à análise e julgamento das mesmas;

12.2. Critério para fins de julgamento da Proposta;

12.3. Desclassificação:

12.3.1. Serão desclassificadas as licitantes, cujas propostas não satisfaçam as exigências do edital, bem como:

12.3.1.1. Forem manifestamente inexequíveis ou com preços excessivos;

12.3.1.2. Será considerada excessiva, nos termos do inciso II do art. 48 da Lei 8.666/93, a proposta cujo valor Global for superior a aquele estabelecido na planilha orçamentária em anexo, ou seja **R\$ 149.266,49 (cento e quarenta e nove mil, duzentos e sessenta e seis reais e quarenta e nove centavos)**, ou com preços manifestamente inexequíveis, assim considerados aqueles que não venham a ser comprovados através de documentação que demonstre que os custos dos insumos são coerentes com os de mercado e que os coeficientes de produtividade são compatíveis com a execução do objeto;

12.3.1.3. Para os efeitos do disposto no item anterior, consideram-se manifestamente inexequíveis, as propostas cujos valores sejam inferiores a 70% (setenta por cento) do menor dos seguintes valores:

a) média aritmética dos valores das propostas superiores a 50% (cinquenta por cento) do orçamento básico da Prefeitura; ou

b) Valor orçado pela Prefeitura;

12.4. Aquelas propostas que não atenderem às exigências constantes do projeto básicos e executivo do ato convocatório, não apresentarem cotação de qualquer dos itens dos serviços ou preços inexequíveis serão desclassificadas;

12.5. Serão desclassificadas também as propostas que se apresentarem com omissões, rasuras, entrelinhas, erros substanciais de cálculo, preços unitários simbólicos, irrisórios, de valor zero ou incompatíveis comprovadamente com os praticados no mercado, distorções significativas ou ainda cujos elementos técnicos fornecidos não se mostrarem satisfatórios, tendo em vista os indicadores para avaliação determinado e estabelecido neste Edital;

12.6. Dos licitantes classificados na forma do item anterior cujo valor global da proposta seja inferior a 80% (oitenta por cento) do menor valor a que se referem as alíneas “a” e “b”, será exigida, para a assinatura do contrato, prestação de garantia adicional, dentre as modalidades



PREFEITURA MUNICIPAL DE IBATIBA
Rua Salomão Fadlalah, 255, Centro – CNPJ: 27.744.150/0001-66
IBATIBA - ES

previstas neste edital, igual a diferença entre o valor resultante do item anterior e o valor da proposta apresentada;

12.7. O preço unitário prevalece sobre o preço global, se houver divergência.

12.8. Classificação:

12.8.1. Após o exame das Propostas, a Comissão fará classificação das mesmas, levando-se em conta o Menor Preço;

12.8.2. Havendo no certame participação de microempresa, empresa de pequeno porte ou equiparadas, a mesma poderá usufruir do benefício da Lei Complementar 123/06, alterada pela Lei Complementar nº. 147, de 07 de agosto de 2014, como previsto neste Edital;

12.8.3. Caso a licitante cuja proposta tenha sido a mais vantajosa não esteja enquadrada como microempresa, empresa de pequeno porte ou equiparadas, será dada preferência na contratação às empresas assim enquadradas, sendo observado o seguinte procedimento;

12.8.4. Serão consideradas empatadas as propostas apresentadas pelas microempresas, empresas de pequeno porte ou equiparadas cujos valores sejam iguais ou superiores em até 10% (dez por cento) à proposta mais vantajosa;

12.8.4.1. Ocorrendo a situação descrita no subitem anterior, à microempresa, empresa de pequeno porte ou equiparadas mais bem classificada terá o direito de apresentar nova proposta com o valor inferior àquela previamente considerada mais vantajosa, e será considerada detentora da melhor proposta, caso assim o faça;

12.8.4.2. Em caso de empate ficto, a Comissão convocará o licitante que faz jus ao exercício do direito de preferência para apresentar nova proposta em um prazo de 24 (vinte e quatro) horas;

12.8.4.3. Se na situação acima a licitante não fizer uso de sua prerrogativa, serão convocadas as microempresas, empresas de pequeno porte ou equiparadas remanescentes, cujas propostas estejam de acordo com os parâmetros fixados neste edital, na ordem de classificação, para o exercício do mesmo direito;

12.9. Quando todas as propostas forem desclassificadas, o Município poderá fixar as Licitantes o prazo de 08 (oito) dias úteis para apresentação de outras propostas escoimadas das causas referidas no item anterior;

12.10. Nos casos em que a Comissão constatar a existência de erros numéricos nas Propostas de Preços, não significativos, proceder-se-á às correções necessárias para a apuração do preço final da Proposta, obedecendo às seguintes disposições:

a) discrepância entre valores grafados em algarismos e por extenso prevalecerá o valor por extenso;

b) erros de transcrição das quantidades previstas para os serviços: o produto será corrigido devidamente, mantendo-se o preço unitário e corrigindo-se a quantidade e o preço total;

c) erro de multiplicação do preço unitário pela quantidade correspondente: será retificado, mantendo-se o preço unitário e a quantidade e corrigindo-se o produto;



PREFEITURA MUNICIPAL DE IBATIBA
Rua Salomão Fadlalah, 255, Centro – CNPJ: 27.744.150/0001-66
IBATIBA - ES

- d)** erro de adição: será retificado, conservando-se as parcelas corretas e trocando-se a soma;
- e)** verificadas em qualquer momento, até o término do contrato, incoerências ou divergências de qualquer natureza nas composições dos preços unitários dos serviços, será adotada a correção que resultar no menor valor;
- 12.11.** O valor total da proposta será ajustado pela Comissão em conformidade aos procedimentos acima para correção de erros, registrado em Ata, inclusive a aceitação por parte do representante da licitante. O valor resultante constituirá o valor contratual. Se o licitante não aceitar as correções procedidas, sua proposta será rejeitada;
- 12.12.** Com exceção das alterações, entrelinhas ou rasuras feitas pela Comissão, necessárias para corrigir erros cometidos pelos licitantes, não serão aceitas propostas contendo borrões, emendas ou rasuras;
- 12.13.** Para melhor apreciação das Propostas, a Comissão Permanente de Licitação se reserva o direito de, a qualquer tempo, solicitar às licitantes maiores esclarecimentos e/ou informações e/ou comprovação dos documentos apresentados e/ou marcar data para correções de falhas meramente formais;
- 12.14.** A classificação dos proponentes far-se-á em ordem decrescente dos valores sendo declarada vencedora a licitante que ofertar o menor preço;
- 12.15.** Caso ocorra o empate entre duas ou mais propostas, após observado o disposto no art. 3º, § 2º, incisos II e IV da Lei Federal nº. 8.666/93 – respectivamente (I) produtos e serviços produzidos no Brasil e (II) produtos e serviços produzidos ou prestados por empresas que invistam em pesquisa e no desenvolvimento de tecnologia no País – persistindo o empate, o desempate será procedido por meio de (III) sorteio em sessão pública, procedendo à lavratura de ata circunstanciada;
- 12.16.** Proclamado o resultado final da Licitação, promoverá a Comissão Permanente de Licitação, a remessa dos autos ao Prefeito Municipal com vistas à deliberação final, dando ciência à empresa melhor classificada e promovendo a sua divulgação.

13 - ADJUDICAÇÃO E HOMOLOGAÇÃO

- 13.1.** Após a deliberação final pelo Prefeito Municipal, constatada a sua regularidade, proceder-se-á a adjudicação do objeto à proponente vencedora e a homologação do procedimento licitatório e, com posterior divulgação no órgão Oficial;
- 13.2.** O Município adjudicará o contrato ao licitante cuja proposta atender em sua essência aos requisitos do presente Edital e seu(s) anexo(s);
- 13.3. Da publicidade dos atos:**
- 13.3.1.** Da habilitação ou inabilitação, classificação, adjudicação e da homologação dos vencedores, dar-se-á conhecimento aos licitantes através de publicação de acordo com as normas legais;
- 13.4.** A recusa injustificada do licitante vencedor em assinar o contrato, aceitar ou retirar o instrumento equivalente, dentro do prazo de 05 (cinco) dias úteis, caracterizará o



PREFEITURA MUNICIPAL DE IBATIBA
Rua Salomão Fadlalah, 255, Centro – CNPJ: 27.744.150/0001-66
IBATIBA - ES

descumprimento total da obrigação assumida, sujeitando-o as penalidades previstas na Lei n. 8.666 de 21.06.93 e suas alterações posteriores;

13.4.1. É facultado à Administração, quando o convocado não assinar o Termo Contratual no prazo e condições estabelecidos, convocar as licitantes remanescentes, na ordem de classificação, para fazê-lo em igual prazo e condições propostas pelo primeiro classificado, inclusive quanto a preço, e assim sucessivamente;

13.5. A contratação dos trabalhos objeto da presente licitação reger-se-á e formalizar-se-á nos termos previstos pela Lei nº. 8.666, de 21.06.93 e suas alterações;

13.6. O Município se reserva o direito de revogar o procedimento licitatório e rejeitar todas as propostas a qualquer momento antecedendo a assinatura do contrato, por razões de interesse público decorrente de fato superveniente, devidamente comprovado, ou de anulá-lo por ilegalidade, sem que aos licitantes caiba qualquer direito a indenização ou ressarcimento;

13.7. Os Contratos decorrentes deste Edital poderão ser alterados, devidamente justificados, conforme art. 65, da Lei Federal nº 8.666/93;

13.8. Executado o Contrato, o seu objeto será recebido conforme disposto no inciso I, alíneas “a” e “b” do artigo 73, da Lei Federal nº 8.666/93 (Licitações e Contratos Administrativos);

13.9. Na hipótese da Administração não assinar Contrato com a empresa ou com outra, na ordem de classificação no prazo de 60 (sessenta) dias, ficam desobrigadas de quaisquer compromissos assumidos.

14 – EXIGÊNCIAS PARA CONTRATAÇÃO E GARANTIA CONTRATUAL

14.1. No prazo de até 05 dias úteis contados a partir da assinatura do Contrato objeto desta licitação, a contratada deverá apresentar a título de garantia contratual, o correspondente a **5% (cinco por cento)** do valor do Contrato, em uma das modalidades previstas no Art. 56 da Lei nº 8.666/1993, à escolha da licitante vencedora:

- a) caução em dinheiro ou títulos da dívida pública;**
- b) seguro-garantia;**
- c) fiança bancária.**

14.2. Em se tratando de garantia prestada por meio de caução em dinheiro, o depósito deverá ser feito em agência bancária determinada pela Administração.

14.2.1. Se a opção de garantia for pelo seguro-garantia:

- a)** Seu prazo de validade deverá corresponder ao período de vigência do contrato, acrescido de trinta dias;
- b)** A apólice deverá indicar o Município de Ibatiba - ES como beneficiário;
- c)** Não será aceita apólice que contenha cláusula contrária aos interesses do Município de Ibatiba.

14.2.2. Se a opção for pela fiança bancária, esta deverá ter:



PREFEITURA MUNICIPAL DE IBATIBA
Rua Salomão Fadlalah, 255, Centro – CNPJ: 27.744.150/0001-66
IBATIBA - ES

- a) Prazo de validade correspondente ao período de vigência do contrato, acrescido de 30 (trinta) dias;
- b) Expressa afirmação do fiador de que, como devedor solidário, fará o pagamento ao Município de Ibatiba - ES, independentemente de interpelação judicial, caso o afiançado não cumpra suas obrigações;
- c) Renúncia expressa do fiador ao benefício de ordem e aos direitos previstos nos Arts. 827 e 838 do Código Civil Brasileiro;
- d) Cláusula que assegure a atualização do valor afiançado, de acordo com o previsto neste Edital.

14.2.3. A garantia prestada pela contratada será liberada ou restituída **após o término da vigência do contrato, no prazo de 30 (trinta) dias**, contados da respectiva solicitação, mediante a certificação pelo(s) Gestor(es) do contrato de que os serviços foram realizados a contento.

14.2.4. Se o valor da garantia for utilizado em pagamento de quaisquer obrigações, inclusive indenização a terceiros, a contratada se obriga a fazer a respectiva reposição, no prazo máximo e improrrogável de 10 (dez) dias, a contar da data em que for notificada pelo Município de Ibatiba – ES.

14.2.5. Se houver acréscimo ao valor do contrato, a contratada se obriga a fazer a complementação da garantia no prazo máximo de 10 (dez) dias, a contar da data que for notificada pelo Município.

14.2.6. A ordem de serviço oriunda do contrato objeto desta licitação, só poderá ser emitida após a apresentação da referida garantia contratual.

15 - EXTINÇÃO ANTECIPADA DO CONTRATO

15.1. A Administração, a qualquer tempo, poderá promover a extinção antecipada do Termo Contratual;

15.1.1. Unilateralmente, desde que configure qualquer das hipóteses elencadas na Seção V, art. 78, incisos I a XII e XVII, da Lei Federal nº 8.666/93, com suas alterações;

15.1.2. Amigavelmente, por acordo entre as partes, reduzida a termo no processo de licitação, desde que haja conveniência para a administração;

15.1.3. Judicial, nos termos da legislação.

16 - DO PAGAMENTO

16.1. O pagamento da despesa será feito em favor da Contratada, mediante depósito bancário após a atestação, pelo setor competente, da Nota Fiscal/Fatura, devendo conter no corpo da mesma a descrição do Objeto, número do Banco, Agência e Conta Bancária da Contratada, no prazo de até **30 (trinta) dias**, contados a partir do aceite definitivo dos serviços, desde que os serviços estejam em conformidade com as exigências contratuais e não haja fato impeditivo imputável ao licitante vencedor;



PREFEITURA MUNICIPAL DE IBATIBA
Rua Salomão Fadlalah, 255, Centro – CNPJ: 27.744.150/0001-66
IBATIBA - ES

16.2. No caso das Notas Fiscais/Faturas apresentarem erros, estas serão devolvidas, e o pagamento será susinado para que a Contratada tome as medidas necessárias, passando o prazo de pagamento ser contado a partir da data da reapresentação das mesmas;

16.3. Na hipótese de devolução, a Nota Fiscal/Fatura, será considerada como não apresentada para fins de atendimento das condições de pagamento;

16.4. É condição para o pagamento do valor constante de cada Nota Fiscal/Fatura, a apresentação dos seguintes documentos:

a) Certidão Negativa de Débitos com a Fazenda Federal (da Secretaria da Receita Federal e da Procuradoria da Fazenda Nacional);

b) Certidão Negativa de Débitos Trabalhistas – CNDT;

c) Certidão negativa de débitos com a Fazenda Estadual;

d) Certidão negativa de débitos com a Fazenda Municipal;

e) Certificado de Regularidade do FGTS, admitida comprovação também por meio de “certidão positiva, com efeito, de negativa” diante da existência de débito confesso, parcelado e em fase de adimplemento;

f) Cumprimento das obrigações trabalhistas, previdenciárias e tributárias, correspondentes à última nota fiscal ou fatura que tenha sido paga pela Administração;

16.5. O descumprimento das obrigações trabalhistas, previdenciárias e as relativas ao FGTS ensejará o pagamento em juízo dos valores em débito, sem prejuízo das sanções cabíveis.

16.6. Não será efetuado qualquer pagamento à(s) empresa(s) Contratada(s) enquanto houver pendência de liquidação da obrigação financeira em virtude de penalidade ou inadimplência contratual;

16.7. Os eventuais encargos financeiros, processuais e outros, decorrentes da inobservância, pela licitante, de prazo de pagamento, serão de sua exclusiva responsabilidade.

16.8. A **CONTRATANTE** poderá efetuar a retenção, na fonte, dos tributos e contribuições sobre todos os pagamentos à **CONTRATADA**.

17 - DA FISCALIZAÇÃO E RECEBIMENTO DOS SERVIÇOS

17.1. Executado o Contrato, o seu objeto será recebido conforme disposto no inciso I, alíneas “a” e “b” e § 3º, do artigo 73, e inciso III da Lei Federal nº 8.666/93 (Licitações e Contratos Administrativos).

17.2. O Município através do servidor **Jonathan Barbosa da Silva**, Engenheiro Civil, inscrição no CREA-ES 038508/D, lotado na Secretaria Municipal de Administração, acompanhará e fiscalizará do contrato resultante desta Licitação, o qual registrará em relatório todas as ocorrências, deficiências, irregularidades ou falhas porventura observadas na execução dos serviços e terá poder, entre outros, para notificar a contratada, objetivando sua imediata correção.

17.3. O aceite dos serviços só se dará após a aceitação pelo conveniente;



PREFEITURA MUNICIPAL DE IBATIBA
Rua Salomão Fadlalah, 255, Centro – CNPJ: 27.744.150/0001-66
IBATIBA - ES

17.4. Tanto para fins de fiscalização como para fins de pagamento, deverá ser observado os critérios apontados – no cronograma físico – financeiro.

18 - DOS RECURSOS

18.1. É assegurado a qualquer proponente, o direito de apresentar razões de recursos contra os atos praticados pela Comissão Permanente de Licitação, deles recorrer hierarquicamente ou representar, observadas as disposições do art. 109, da Lei nº. 8.666, de 21 de junho de 1993;

18.2. Tanto as razões quanto as contrarrazões poderão ser juntadas através do e-mail licitacaoibatiba2018@gmail.com devendo o Presidente da Comissão Permanente de Licitações ou qualquer membro da comissão responder o referido e-mail confirmando o recebimento, caso contrário o licitante deverá realizar o protocolo na sede da Prefeitura Municipal de Ibatiba - ES, no endereço indicado no preâmbulo, oportunidade em que será esclarecido o porquê do não recebimento do e-mail.

19 - DAS OBRIGAÇÕES DA CONTRATADA

19.1. Além das Obrigações constantes dos memoriais descritivos, a Contratada se obriga a atender ao que segue:

19.2. Manter pessoal técnico e demais componentes à frente dos serviços;

19.3. Aceitar, nas mesmas condições contratuais, os acréscimos ou supressões que se fizerem nos serviços, decorrente de modificações de quantitativos ou projetos ou especificações, de acordo com o Art. 65, da Lei nº 8.666/93, sendo os mesmos objetos de exame da Procuradoria do Município;

19.4. Comunicar à Contratante, por escrito, no prazo de até 48 (quarenta e oito) horas, quaisquer alterações ou acontecimento que impeçam mesmo temporariamente, a Contratada de cumprir seus deveres e responsabilidades relativos à execução do Contrato, total ou parcialmente, por motivo superveniente;

19.5. Se responsabilizar por todos os ônus e obrigações concernentes à legislação fiscal, social, tributária e trabalhista, salientando-se que, em nenhuma hipótese, o Município ficará obrigado, ainda que solidariamente, nas relações trabalhistas e contratuais da contratada e seus funcionários, bem como, por todas as despesas decorrentes de eventuais trabalhos noturnos, inclusive com iluminação e ainda por todos os danos e prejuízos que, a qualquer título, causar a terceiros em virtude da execução dos serviços a seu cargo, respondendo por si e por seus sucessores;

19.6. Reparar, corrigir, remover, reconstruir ou substituir, às suas expensas no total ou em parte, o objeto do Contrato em que se verificarem vícios, defeitos ou incorreções, resultantes da execução ou de má qualidade e aplicação dos materiais empregados;

19.7. Permitir e facilitar a inspeção pela Fiscalização, inclusive, prestar informações e esclarecimentos quando solicitados, sobre quaisquer procedimentos atinentes à execução dos serviços;

19.8. Garantir durante a execução, a proteção e a conservação de todos os serviços, até o seu recebimento definitivo;



PREFEITURA MUNICIPAL DE IBATIBA
Rua Salomão Fadlalah, 255, Centro – CNPJ: 27.744.150/0001-66
IBATIBA - ES

19.9. Manter na execução dos serviços, o pessoal dimensionado, qualquer que seja a influência salarial do mercado de trabalho local, podendo, porém, a fiscalização exigir a qualquer momento, o aumento ou redução dos mesmos, de acordo com as necessidades detectadas;

19.10. Manter durante a execução do contrato, em compatibilidade com as obrigações por ela assumidas, todas as condições de habilitação e qualificação exigidas na licitação.

20 - DAS OBRIGAÇÕES DA CONTRATANTE

20.1. Além das Obrigações constantes dos memoriais descritivos, a Contratante se obriga a atender ao que segue:

20.2. O fiel cumprimento das obrigações pactuadas;

20.3. Efetuar regularmente o pagamento do objeto desta contratação;

20.4. Aprovar o recebimento dos serviços, após a fiscalização/vistoria e entrega dos mesmos, nas condições avençadas.

20.5. A prestação de todas as informações indispensáveis a regular execução dos serviços;

20.6. A preservação do equilíbrio econômico-financeiro do **CONTRATO**, seu registro e a devida publicação no Diário Oficial do Município.

21 - DO PREÇO MÁXIMO E DA DOTAÇÃO ORÇAMENTÁRIA:

21.1. O Município de Ibatiba - ES, pagará o preço máximo para execução do objeto da presente licitação o valor máximo de **R\$ 149.266,49 (cento e quarenta e nove mil, duzentos e sessenta e seis reais e quarenta e nove centavos)**;

21.2. O recurso a ser destinado para essa despesa está assegurado na seguinte dotação orçamentária:

DOTAÇÃO ORÇAMENTÁRIA	NOMENCLATURA
080.001.15.451.0026.3.020.44905100000	Secretaria Municipal de Obras e Serviços Urbanos – Construção de Praças, Parques e Jardins

22 - DAS SANÇÕES ADMINISTRATIVAS

22.1. As sanções administrativas abaixo descritas, aplicáveis durante o certame licitatório e vigência do contrato, estão em conformidade e tem como norte a Lei nº 8.666/93 e alterações posteriores.

22.2. Se no decorrer da execução do objeto do presente instrumento, ficar comprovada a existência de qualquer irregularidade ou ocorrer inadimplemento parcial ou total pelo qual possa ser responsabilizada a Licitante ou ainda, se o licitante não iniciar a obra no prazo previsto neste edital e contrato, esta, sem prejuízo das demais sanções previstas, poderá sofrer as seguintes penalidades:



PREFEITURA MUNICIPAL DE IBATIBA
Rua Salomão Fadlalah, 255, Centro – CNPJ: 27.744.150/0001-66
IBATIBA - ES

22.2.1. Advertência escrita, com o intuito de registrar o comportamento inadequado do licitante e/ou contratado;

22.2.2. Multa, pela inexecução contratual, inclusive por atraso injustificado no início da obra e na execução do contrato, sendo graduada de acordo com a gravidade da infração, obedecidos os seguintes limites:

22.2.2.1. 10% (dez por cento), calculada sobre o valor total da contratação, devidamente atualizado, sem prejuízo das demais cominações aplicáveis, na recusa injustificada da licitante vencedora em assinar o contrato, após regularmente convocada, caracterizando inexecução total das obrigações acordadas;

22.2.2.2. 10% (dez por cento), calculada sobre o valor total da contratação, nos casos de anulação do contrato por culpa da CONTRATADA;

22.2.2.3. 0,33% (trinta e três décimos por cento) ao dia, até o trigésimo dia de atraso, sobre o valor da etapa do serviço não realizado;

22.2.2.4. 0,66% (sessenta e seis décimos por cento) sobre o valor da etapa do serviço não realizado, por cada dia subsequente ao trigésimo;

22.2.2.5. A multa, não impede que a Administração rescinda unilateralmente o contrato e aplique as demais sanções previstas na lei;

22.2.2.6. A multa, aplicada após regular processo administrativo, será descontada da garantia do contratado faltoso;

22.2.2.7. Se o valor da multa exceder ao da garantia prestada, além da perda desta, a contratada responderá pela sua diferença, que será descontada dos pagamentos eventualmente devidos pela Administração ou, ainda, se for o caso, cobrada judicialmente;

22.2.2.8. Não tendo sido prestada a garantia, à Administração se reserva o direito de descontar diretamente do pagamento devido à contratada o valor de qualquer multa porventura imposta, ou, ainda, se for o caso, cobrar judicialmente;

22.2.2.9. As multas previstas não têm caráter compensatório e o seu pagamento não eximirá a contratada da responsabilidade por perdas e danos decorrentes das infrações cometidas;

22.2.3. Suspensão, sem prejuízo das demais cominações legais e contratuais, ficando impedida de licitar e contratar com a União, Estados, Distrito Federal ou Municípios e suspenso do Cadastro de Fornecedores do Município de Ibatiba - ES, pelo prazo de 02 (dois) anos, na hipótese de:

22.2.3.1. Deixar de apresentar os documentos discriminados no Edital, tendo declarado que cumpria os requisitos de habilitação;

22.2.3.2. Apresentar documentação falsa para participar no certame, conforme registro em ata, ou demonstrado em procedimento administrativo, mesmo que posterior ao encerramento do certame;

22.2.3.3. Retardar a execução do certame por conduta reprovável da licitante, registrado em ata;



PREFEITURA MUNICIPAL DE IBATIBA
Rua Salomão Fadlalah, 255, Centro – CNPJ: 27.744.150/0001-66
IBATIBA - ES

22.2.3.4. Não manter a proposta após a adjudicação;

22.2.3.5. Comportar-se de modo inidôneo durante a realização do certame, registrado em ata;

22.2.3.6. Cometer fraude fiscal demonstrada durante ou após a realização do certame;

22.2.3.7. Fraudar a execução do contrato;

22.2.3.8. Descumprir as obrigações decorrentes do contrato;

22.2.4. Declaração de inidoneidade para licitar ou contratar com a Administração Pública enquanto perdurarem os motivos determinantes da punição ou até que seja promovida a reabilitação perante a Prefeitura Municipal de Ibatiba - ES, que será concedida quando o contratado ressarcir-la pelos prejuízos resultantes da infração e após decorridos 2 (dois) anos no caso de aplicação de suspensão;

22.3. Na aplicação das penalidades previstas neste instrumento a Administração considerará, motivadamente, a gravidade da falta, seus efeitos, bem como os antecedentes da licitante ou Contratada, graduando-as e podendo deixar de aplicá-las, se admitidas justificativas da licitante ou Contratada, nos termos do que dispõe o art. 87, caput, da Lei Federal nº 8.666/93;

22.4. As penalidades aplicadas serão registradas no cadastro da empresa;

22.5. Nenhum pagamento será realizado à Contratada enquanto pendente de liquidação qualquer obrigação financeira que lhe for imposta em virtude de penalidade ou inadimplência contratual;

22.6. A recusa do adjudicatário em assinar o contrato no prazo estabelecido o impede de participar de novas licitações pelo prazo mínimo de 12 (doze) meses junto a este Município, sem prejuízo das penalidades previstas em Lei;

22.7. O contrato poderá ser rescindido, unilateralmente, atendida a conveniência administrativa;

22.8. A critério do Município de Ibatiba - ES caberá rescisão do contrato, independentemente de interpelação judicial ou extrajudicial quando a contratada:

22.8.1. Rescindir unilateralmente e imotivadamente o presente contrato ensejando o direito, a outra parte, de cobrança de multa e indenização pelo descumprimento do mesmo no valor de 50% (cinquenta por cento) do valor total restante previsto à sua plena execução, tendo por base o seu período de vigência;

22.8.2. Não cumprir quaisquer das obrigações contratuais, ou;

22.8.3. Transferir o contrato a terceiros, no todo ou em parte, sem autorização do Município, ou;

22.8.4. Incidir em outros motivos previstos no art. 78 da Lei 8.666/93.



23 - DISPOSIÇÕES GERAIS

23.1. Sem prejuízo do caráter público de todos os atos do procedimento licitatório, não se admitirá, durante a análise de cada proposta, a interferência de pessoas estranhas à Comissão Permanente de Licitação, a qualquer título que seja ressalvada a hipótese de requisição, pela própria Comissão, do concurso de peritos visando ao exame de dados, informações ou documentos;

23.2. A Administração, a qualquer tempo, antes da data de apresentação das documentações e das propostas das ofertantes, poderá proceder a alterações concernentes a esta licitação, por sua iniciativa, fornecendo o correspondente adendo a todas as interessadas que tenha adquirido o Edital, sendo-lhes facultado, em sendo o caso, adiar a data do recebimento das documentações e propostas;

23.3. As despesas de elaboração das propostas para este certame licitatório serão de exclusiva responsabilidade da ofertante, não lhe sendo assegurado proclamar qualquer indenização da Administração;

23.4. As omissões porventura existentes neste Edital serão sanadas pela Comissão Permanente de Licitação, observadas as disposições legais e regulamentares pertinentes, bem como diretrizes expedidas pelos órgãos que se constituírem fontes de recursos financiadores;

23.5. A todos os competidores que pegarem o presente Edital, será dado conhecimento de quaisquer impugnações ou pertinentes pedidos de esclarecimento de dúvidas e suas respectivas respostas, através de publicação no quadro de avisos da Prefeitura e e-mail do licitante, que passarão incontinentes a integrar o presente ato convocatório.

23.6. A critério da Administração está licitação poderá:

23.6.1. Ser anulada se houver ilegalidade, de ofício ou por provocação de terceiros, mediante parecer escrito e devidamente fundamentado, ou;

23.6.2. Ser revogada, a juízo da Administração, se for considerada inoportuna ou inconveniente ao interesse público, decorrente de fato superveniente devidamente comprovado, pertinente e suficiente para justificar tal conduta, ou;

23.7. Será observado, ainda, quanto ao procedimento desta licitação, o seguinte:

23.7.1. A anulação do procedimento licitatório por motivo de ilegalidade não gera obrigação de indenizar, ressalvado o disposto no parágrafo único, do art. 59, da Lei 8.666/93;

23.7.2. A nulidade do procedimento licitatório induz à do empenho, ressalvado o disposto na condição anterior; e

23.7.3. No caso de desfazimento do processo licitatório, fica assegurado o contraditório e a ampla defesa;

23.8. Fica eleito o foro da Comarca de Ibatiba, com prevalência sobre qualquer outro, por mais privilegiado que seja para apreciação judicial de quaisquer questões resultantes deste Edital;



PREFEITURA MUNICIPAL DE IBATIBA
Rua Salomão Fadlalah, 255, Centro – CNPJ: 27.744.150/0001-66
IBATIBA - ES

23.9. As notificações necessárias relativas a esta licitação, bem como a divulgação de resultados de cada fase, poderão ser procedidas via protocolo ou por meio de correio eletrônico, (e-mail) ou fax, em número fornecido pela empresa, sendo o comprovante de leitura/transmissão anexado aos autos, ou ainda através de publicação no órgão Oficial do Município, qual seja, Q.A.P.

24 - DOS ANEXOS

24.1. Integram este Edital os seguintes Anexos:

Anexo I: Minuta de Contrato Administrativo;

Anexo II - Modelo de Proposta;

Anexo III: Modelo de Declaração de atendimento ao artigo 7º da Constituição Federal;

Anexo IV: Modelo de Declaração de Superveniência de fato impeditivo da habilitação e declaração expressa de que se sujeita às normas do presente edital em todas as fases da licitação;

Anexo V: Modelo de indicação de responsável Técnico;

Anexo VI: Declaração de enquadramento como microempresa ou empresa de pequeno porte;

Anexo VII: Modelo de atestado de visita técnica;

Anexo VIII: Modelo de Garantia de Execução Contratual;

Anexo IX: Modelo de Declaração de Inexistência de Parentesco;

Anexo X: Planilha Orçamentária;

Anexo XI: Cronograma físico-financeiro;

Anexo XII: Memória de Cálculo;

Anexo XIII: Quadro de Composição do BDI;

Anexo XIV: Memorial Descritivo;

Anexo XV: Plantas;

Anexo XVI: Parecer Técnico da Engenharia;

Anexo XVII: Composições Unitárias.

Município de Ibatiba – ES - 18 de Junho de 2020.

Juliana Tomaz Silveira
Presidente da CPL



PREFEITURA MUNICIPAL DE IBATIBA
Rua Salomão Fadlalah, 255, Centro – CNPJ: 27.744.150/0001-66
IBATIBA - ES

ANEXO I

MINUTA DE CONTRATO ADMINISTRATIVO

PROCESSO ADMINISTRATIVO LICITATÓRIO Nº:029/2020
TOMADA DE PREÇOS Nº:008/2020
Termo de Contrato Administrativo Nº/2020

**TERMO DE CONTRATO QUE ENTRE SI
CELEBRAM O MUNICÍPIO DE IBATIBA - ES E A
EMPRESA _____, TENDO
POR OBJETIVO A REALIZAÇÃO DE OBRAS.**

O MUNICÍPIO DE IBATIBA - ES, devidamente inscrito no CNPJ sob o nº. 27.744.150/0001-66, com sede na Rua Salomão Fadlalah, 255, Centro, nesta cidade, CEP: 29.395-000 neste ato representado pelo Prefeito **SENHOR LUCIANO MIRANDA SALGADO**, brasileiro, casado, inscrito no CPF sob o nº 093.634.497-00, residente e domiciliado nesta cidade de Ibatiba - ES, doravante denominado simplesmente **CONTRATANTE**, e, de outro lado, a empresa _____, inscrita no CNPJ/MF sob o nº _____, localizada na(o) _____, neste ato representada pelo seu _____, Senhor. _____, portador da Carteira de Identidade nº _____, expedida pela ____/____, CPF nº _____, doravante denominada **CONTRATADA**, em decorrência do Processo de Licitação nº: 029/2020, Modalidade: Tomada de Preços nº: 008/2020, homologado em ____ de _____ de 2020, mediante sujeição mútua as normas constantes da Lei nº 8.666/93 de 21.01.93, à licitação antes citada, proposta da **CONTRATADA** e às seguintes cláusulas contratuais:

CLÁUSULA PRIMEIRA - DO OBJETO

1.1. Contratação de empresa especializada em execução de obras de engenharia, com fornecimento de mão de obra e material para executar serviços de implantação de uma Praça na Vila de Criciúma, no Município de Ibatiba-ES.

1.2. A contratada declara ter conhecimento detalhado da documentação atinente ao objeto do presente contrato, possuir condições de executá-lo dentro das normas técnicas com qualidade e segurança.

CLÁUSULA SEGUNDA – DA DOCUMENTAÇÃO CONTRATUAL

2.1. Fazem parte deste contrato, independentemente de transcrição, os seguintes documentos, cujo teor é de conhecimento das partes contratantes: proposta da contratada, os termos contidos no edital de Tomada de Preços Nº: 008/2020, além das normas e instruções legais vigentes no País que lhe forem atinentes.

CLÁUSULA TERCEIRA - DO REGIME DE EXECUÇÃO

3.1. O objeto do presente contrato será realizado por empreitada por preço unitário.



CLÁUSULA QUARTA - DOTAÇÃO ORÇAMENTÁRIA

4.1. Dá-se a este contrato o valor de R\$ (**valor extenso**), referente ao valor total dos serviços previstos na cláusula primeira e para sua totalidade do período mencionado na cláusula sétima, a serem pagos conforme medições condizentes com o cronograma físico financeiro.

4.1.1. A contratada fica obrigada a aceitar, nas mesmas condições contratuais, os acréscimos ou supressões que se fizerem nos serviços, decorrente de modificações de quantitativos ou projetos ou especificações, de acordo com o Art. 65, da Lei nº 8.666/93, sendo os mesmos objetos de exame da Procuradoria do Município.

4.1.2. Os serviços que forem entregues com atraso imputável à contratada, não gerarão direito a reajuste ou atualização monetária.

CLÁUSULA QUINTA - DOS RECURSOS PARA ATENDER AS DESPESAS

5.1. O recurso a ser destinado para essa despesa está assegurado na seguinte dotação orçamentária:

DOTAÇÃO ORÇAMENTÁRIA	NOMENCLATURA
080.001.15.451.0026.3.020.44905100000	Secretaria Municipal de Obras e Serviços Urbanos – Construção de Praças, Parques e Jardins

CLÁUSULA SEXTA - DAS CONDIÇÕES DE PAGAMENTO

6.1. O pagamento da despesa será feito em favor da Contratada, mediante depósito bancário após a atestação pelo servidor responsável, da Nota Fiscal/Fatura apresentada em 1 (uma) via, devendo conter no corpo da mesma a descrição do Objeto, número do Banco, Agência e Conta Bancária da Contratada, no prazo de até 30 (trinta) dias, contados a partir do aceite dos serviços, após a apresentação da respectiva documentação fiscal, devidamente atestada pelo setor competente, desde que os serviços estejam em conformidade com as exigências contratuais e não haja fato impeditivo imputável ao licitante vencedor.

6.1.1. Os pagamentos serão efetuados por meio de crédito em conta corrente que a contratada indicar ou cheque nominal.

6.1.2. No caso das Notas Fiscais/Faturas apresentarem erros, estas serão devolvidas, e o pagamento será suspenso para que a contratada tome as medidas necessárias, passando o prazo de pagamento ser contado a partir da data da reapresentação das mesmas.

6.1.3. Na hipótese de devolução, a Nota Fiscal/Fatura, será considerada como não apresentada para fins de atendimento das condições de pagamento.

6.1.4. Não será efetuado qualquer pagamento à (s) empresa (s) Contratada (s) enquanto houver pendência de liquidação da obrigação financeira em virtude de penalidade ou inadimplência contratual.

6.1.5. Os eventuais encargos financeiros, processuais e outros, decorrentes da inobservância, pela licitante, de prazo de pagamento, serão de sua exclusiva responsabilidade.



PREFEITURA MUNICIPAL DE IBATIBA
Rua Salomão Fadlalah, 255, Centro – CNPJ: 27.744.150/0001-66
IBATIBA - ES

6.1.6. A **CONTRATANTE** poderá efetuar a retenção, na fonte, dos tributos e contribuições sobre todos os pagamentos à **CONTRATADA**.

6.1.7. Em hipótese alguma será concedido reajustamento dos preços propostos e o valor constante da Nota Fiscal/Fatura, quando da sua apresentação, não sofrerá qualquer atualização monetária até o efetivo pagamento.

6.2. É condição para o pagamento do valor constante de cada Nota Fiscal/Fatura, a apresentação dos seguintes documentos:

a) Certidão Negativa de Débitos com a Fazenda Federal (da Secretaria da Receita Federal e da Procuradoria da Fazenda Nacional);

b) Certidão Negativa de Débitos Trabalhistas – CNDT;

c) Certidão negativa de débitos com a Fazenda Estadual;

d) Certidão negativa de débitos com a Fazenda Municipal;

e) Certificado de Regularidade do FGTS, admitida comprovação também por meio de “certidão positiva, com efeito, de negativa” diante da existência de débito confesso, parcelado e em fase de adimplemento;

f) Cumprimento das obrigações trabalhistas, previdenciárias e tributárias, correspondentes à última nota fiscal ou fatura que tenha sido paga pela Administração;

CLÁUSULA SÉTIMA – DO PRAZO DE EXECUÇÃO DA OBRA:

7.1. O prazo de execução da obra é de 03 (três) meses, contados a partir da ordem de serviço conforme cronograma físico financeiro, obedecendo às datas informadas no projeto, podendo ser prorrogado a critério das partes e em conformidade com o art. 57, §1º. da Lei 8.666/93.

7.2. A Contratada deverá **OBRIGATORIAMENTE** e sob pena de rescisão unilateral do contratual, conforme predispõe o inciso IV do art. 78 da Lei 8.666/93, dar início à execução da obra em no máximo 05 (cinco) dias após o recebimento da Ordem de Serviço.

CLÁUSULA OITAVA – DO PRAZO DE VIGÊNCIA DO CONTRATO

8.1. O presente Contrato terá vigência 04 (quatro) meses, contados a partir de sua assinatura, para execução da obra e medições.

CLÁUSULA NONA - DO REAJUSTAMENTO

9.1. Os preços permanecerão válidos pelo período de um ano contado da data de apresentação da proposta. Após este prazo, poderão ser reajustados aplicando-se a seguinte fórmula de reajuste:

$$R = V \left[\frac{I1 - I0}{I0} \right], \text{ onde:}$$



PREFEITURA MUNICIPAL DE IBATIBA
Rua Salomão Fadlalah, 255, Centro – CNPJ: 27.744.150/0001-66
IBATIBA - ES

"R" é o valor do reajustamento procurado; "V" é o valor contratual a ser reajustado;
"I1" é o índice correspondente ao mês do aniversário da proposta;
"Io" é o índice inicial correspondente ao mês de apresentação da Proposta.

9.2. Os índices a serem considerados no reajustamento serão extraídos das tabelas publicadas na revista Conjuntura Econômica, editada pela Fundação Getúlio Vargas – Col. 38 = custo nacional construção civil e obras públicas – por tipo de obra – terraplanagem – código A0157956 – FGV.

9.3. Será ainda respeitada a periodicidade anual insculpida na Lei nº 10.192/2001.

CLÁUSULA DÉCIMA - EXIGÊNCIAS PARA CONTRATAÇÃO E GARANTIA CONTRATUAL

10.1. Para garantia da fiel execução dos compromissos ajustados no presente contrato, a contratada, prestará a caução correspondente a **5% (cinco por cento)** do valor global deste Termo, no prazo máximo de 05 (cinco) dias úteis, contados da assinatura do mesmo, sendo-lhe facultativo prestá-la mediante caução em dinheiro, em título da dívida pública, fiança bancária ou seguro garantia, conforme o art. 56 da Lei Federal n.º 8.666/93.

10.1.1. A caução e demais garantias prestadas pela contratada em favor do Município de Ibatiba - ES lhe será devolvida o prazo de 30 (trinta) dias, contados da respectiva solicitação, mediante a certificação pelo Gestor do contrato de que os serviços foram realizados a contento, devendo correr após o recebimento definitivo dos serviços, sem quaisquer acréscimos de juros, correção monetária ou qualquer reajustamento, exceto aquela prestada em moeda corrente, atualizada monetariamente.

10.1.2. Se o valor da garantia for utilizado em pagamento de quaisquer obrigações, inclusive indenização a terceiros, a contratada se obriga a fazer a respectiva reposição, no prazo máximo e improrrogável de 10 (dez) dias, a contar da data em que for notificada pelo Município de Ibatiba - ES.

10.1.3. Se houver acréscimo ao valor do contrato, a contratada se obriga a fazer a complementação da garantia no prazo máximo de 10 (dez) dias, a contar da data que for notificada pelo Município de Ibatiba - ES.

10.1.4. A ordem de serviço oriunda do contrato objeto desta licitação, só poderá ser emitida após a apresentação da referida garantia contratual.

CLÁUSULA DÉCIMA PRIMEIRA- DAS OBRIGAÇÕES DA CONTRATADA

11.1. Além das Obrigações constantes do Edital, a contratada se obriga a atender ao que segue.

11.1.1. Executar os serviços objeto do presente contrato, com absoluta diligência e perfeição, conforme as normas;

11.1.2. Manter pessoal técnico e demais componentes à frente dos serviços;

11.1.3. Aceitar, nas mesmas condições contratuais, os acréscimos ou supressões que se fizerem nos serviços, decorrente de modificações de quantitativos ou projetos ou especificações, de acordo com o Art. 65, da Lei nº 8.666/93, sendo os mesmos objetos de exame da Procuradoria do Município;



PREFEITURA MUNICIPAL DE IBATIBA
Rua Salomão Fadlalah, 255, Centro – CNPJ: 27.744.150/0001-66
IBATIBA - ES

11.1.4. Comunicar à contratante, por escrito, no prazo de até 48 (quarenta e oito) horas, quaisquer alterações ou acontecimento que impeçam mesmo temporariamente, a contratada de cumprir seus deveres e responsabilidades relativos à execução do Contrato, total ou parcialmente, por motivo superveniente;

11.1.5. Se responsabilizar por todos os ônus e obrigações concernentes à legislação fiscal, social, tributária e trabalhista, salientando-se que, em nenhuma hipótese, o Município ficará obrigado, ainda que solidariamente, nas relações trabalhistas e contratuais da contratada e seus funcionários, bem como, por todas as despesas decorrentes de eventuais trabalhos noturnos, inclusive com iluminação e ainda por todos os danos e prejuízos que, a qualquer título, causar a terceiros em virtude da execução dos serviços a seu cargo, respondendo por si e por seus sucessores;

11.1.6. Reparar, corrigir, remover, reconstruir ou substituir, às suas expensas no total ou em parte, o objeto do Contrato em que se verificarem vícios, defeitos ou incorreções, resultantes da execução ou de má qualidade e aplicação dos materiais empregados;

11.1.7. Permitir e facilitar a inspeção pela Fiscalização, inclusive, prestar informações e esclarecimentos quando solicitados, sobre quaisquer procedimentos atinentes à execução dos serviços;

11.1.8. Garantir durante a execução, a proteção e a conservação de todos os serviços, até o seu recebimento definitivo;

11.1.9. Manter na execução dos serviços, o pessoal dimensionado, qualquer que seja a influência salarial do mercado de trabalho local, podendo, porém, a fiscalização exigir a qualquer momento, o aumento ou redução dos mesmos, de acordo com as necessidades detectadas;

11.1.10. Manter durante a execução do contrato, em compatibilidade com as obrigações por ela assumidas, todas as condições de habilitação e qualificação exigidas na licitação;

11.1.11. Entregar toda documentação/serviços referente às diversas etapas, devidamente ordenados e de acordo com as especificações e prazos constantes no Projeto Básico sob o risco de não obterem o seu faturamento;

11.1.12. Os serviços de cada etapa só serão aceitos pelo Município, quando completos e em conformidade com o prescrito anteriormente;

11.1.13. Fazer minucioso exame das etapas e seus serviços, de modo a poder em tempo hábil e por escrito, apresentar à Fiscalização todas as divergências ou dúvidas porventura encontradas, para devido esclarecimento e aprovação;

11.1.14. Executar diretamente, todos os serviços contratados sendo vedada a subcontratação, a cessão ou transferência total do objeto, podendo haver cessão parcial, porém, se houver anuência por parte do município.

CLÁUSULA DÉCIMA SEGUNDA - DAS OBRIGAÇÕES DO CONTRATANTE

12.1. Além das Obrigações constantes no Projeto Básico e Executivo e Edital, a contratante se obriga a atender ao que segue.



PREFEITURA MUNICIPAL DE IBATIBA
Rua Salomão Fadlalah, 255, Centro – CNPJ: 27.744.150/0001-66
IBATIBA - ES

12.1.1. O fiel cumprimento das obrigações pactuadas;

12.1.2. Efetuar regularmente o pagamento do objeto desta contratação;

12.1.3. Aprovar o recebimento dos serviços, após a fiscalização/vistoria e entrega dos mesmos, nas condições avençadas;

12.1.4. A prestação de todas as informações indispensáveis a regular execução dos serviços;

12.1.5. A preservação do equilíbrio econômico-financeiro do contrato, seu registro e a devida publicação no órgão Oficial do Município.

CLÁUSULA DÉCIMA TERCEIRA - DA FISCALIZAÇÃO

13.1. O Município através do servidor **Jonathan Barbosa da Silva**, Engenheiro Civil, inscrição no CREA-ES 038508/D, lotado na Secretaria Municipal de Administração, acompanhará e fiscalizará do contrato resultante desta Licitação, o qual registrará em relatório todas as ocorrências, deficiências, irregularidades ou falhas porventura observadas na execução dos serviços e terá poder, entre outros, para notificar a contratada, objetivando sua imediata correção.

13.1.1. A contratada declara aceitar, integralmente, todos os métodos e processos de inspeção, verificação e controle a serem adotados pela contratante;

13.1.2. A existência e a atuação da fiscalização da contratante em nada restringem a responsabilidade única, integral e exclusiva da contratada no que concerne ao objeto contratado e às suas consequências e implicações, próximas ou remotas;

13.1.3. Caberá a Fiscalização do contratante, de servidor lotado na Secretaria Municipal de Obras e Serviços Urbanos, em conjunto com o Engenheiro Fiscalizador, o seguinte:

13.1.3.1. Acompanhar e fiscalizar os trabalhos desde o início, até a aceitação definitiva dos serviços, verificando sua perfeita execução na conformidade das especificações e normas fixadas pela licitação;

13.1.3.2. Executar a fiscalização do contrato resultante desta Licitação e registrar em relatório todas as ocorrências, deficiências, irregularidades ou falhas porventura observadas na execução dos serviços e terão poderes, entre outros, para notificar a contratada, objetivando sua imediata correção;

13.1.3.3. Promover com a presença da contratada, as medições e avaliações dos serviços, decidir as questões técnicas surgidas na execução do objeto ora contratado, certificar a veracidade das faturas decorrentes das medições para efeito de seu pagamento;

13.1.3.4. Transmitir por escrito as instruções relativas aos serviços, relatórios aprovados, alteração de prazos, cronograma e demais determinações dirigidas à contratada, precedidas sempre da anuência expressa do Secretário Municipal de Obras e serviços urbanos;

13.1.3.5. Comunicar aos gestores as ocorrências que possam levar à aplicação de penalidades à contratada, verificadas no cumprimento das obrigações contratuais;



PREFEITURA MUNICIPAL DE IBATIBA
Rua Salomão Fadlalah, 255, Centro – CNPJ: 27.744.150/0001-66
IBATIBA - ES

13.1.3.6. Solicitar a substituição de qualquer empregado da contratada que prejudique o bom andamento dos serviços;

13.1.3.7. Esclarecer as dúvidas que lhe forem apresentadas pela contratada, bem como acompanhar e fiscalizar a execução qualitativa dos serviços e determinar a correção das imperfeições verificadas.

CLÁUSULA DÉCIMA QUARTA - DAS SANÇÕES

14.1. As sanções administrativas abaixo descritas, aplicáveis durante o certame licitatório e vigência do contrato, estão em conformidade e tem como norte a Lei nº 8.666/93 e alterações posteriores.

14.2. Se no decorrer da execução do objeto do presente instrumento, ficar comprovada a existência de qualquer irregularidade ou ocorrer inadimplemento parcial ou total pelo qual possa ser responsabilizada a Licitante ou ainda, se o licitante não iniciar a obra no prazo previsto neste edital e contrato, esta, sem prejuízo das demais sanções previstas, poderá sofrer as seguintes penalidades:

14.2.1. Advertência escrita, com o intuito de registrar o comportamento inadequado do licitante e/ou contratado;

14.2.2. Multa, pela inexecução contratual, inclusive por atraso injustificado no início da obra e na execução do contrato, sendo graduada de acordo com a gravidade da infração, obedecidos os seguintes limites:

14.2.2.1. 10% (dez por cento), calculada sobre o valor total da contratação, devidamente atualizado, sem prejuízo das demais cominações aplicáveis, na recusa injustificada da licitante vencedora em assinar o contrato, após regularmente convocada, caracterizando inexecução total das obrigações acordadas;

14.2.2.2. 10% (dez por cento), calculada sobre o valor total da contratação, nos casos de anulação do contrato por culpa da CONTRATADA;

14.2.2.3. 0,33% (trinta e três décimos por cento) ao dia, até o trigésimo dia de atraso, sobre o valor da etapa do serviço não realizado;

14.2.2.4. 0,66% (sessenta e seis décimos por cento) sobre o valor da etapa do serviço não realizado, por cada dia subsequente ao trigésimo;

14.2.2.5. A multa, não impede que a Administração rescinda unilateralmente o contrato e aplique as demais sanções previstas na lei;

14.2.2.6. A multa, aplicada após regular processo administrativo, será descontada da garantia do contratado faltoso;

14.2.2.7. Se o valor da multa exceder ao da garantia prestada, além da perda desta, a contratada responderá pela sua diferença, que será descontada dos pagamentos eventualmente devidos pela Administração ou, ainda, se for o caso, cobrada judicialmente;



PREFEITURA MUNICIPAL DE IBATIBA
Rua Salomão Fadlalah, 255, Centro – CNPJ: 27.744.150/0001-66
IBATIBA - ES

14.2.2.8. Não tendo sido prestada a garantia, à Administração se reserva o direito de descontar diretamente do pagamento devido à contratada o valor de qualquer multa porventura imposta, ou, ainda, se for o caso, cobrar judicialmente;

14.2.2.9. As multas previstas não têm caráter compensatório e o seu pagamento não eximirá a contratada da responsabilidade por perdas e danos decorrentes das infrações cometidas;

14.2.3. Suspensão, sem prejuízo das demais cominações legais e contratuais, ficando impedida de licitar e contratar com a União, Estados, Distrito Federal ou Municípios e suspenso do Cadastro de Fornecedores do Município de Ibatiba - ES, pelo prazo de 02 (dois) anos, na hipótese de:

14.2.3.1. Deixar de apresentar os documentos discriminados no Edital, tendo declarado que cumpria os requisitos de habilitação;

14.2.3.2. Apresentar documentação falsa para participar no certame, conforme registro em ata, ou demonstrado em procedimento administrativo, mesmo que posterior ao encerramento do certame;

14.2.3.3. Retardar a execução do certame por conduta reprovável da licitante, registrado em ata;

14.2.3.4. Não manter a proposta após a adjudicação;

14.2.3.5. Comportar-se de modo inidôneo durante a realização do certame, registrado em ata;

14.2.3.6. Cometer fraude fiscal demonstrada durante ou após a realização do certame;

14.2.3.7. Fraudar a execução do contrato;

14.2.3.8. Descumprir as obrigações decorrentes do contrato;

14.2.4. Declaração de inidoneidade para licitar ou contratar com a Administração Pública enquanto perdurarem os motivos determinantes da punição ou até que seja promovida a reabilitação perante a Prefeitura Municipal de Ibatiba - ES, que será concedida quando o contratado ressarcir-la pelos prejuízos resultantes da infração e após decorridos 2 (dois) anos no caso de aplicação de suspensão;

14.3. Na aplicação das penalidades previstas neste instrumento a Administração considerará, motivadamente, a gravidade da falta, seus efeitos, bem como os antecedentes da licitante ou Contratada, graduando-as e podendo deixar de aplicá-las, se admitidas justificativas da licitante ou Contratada, nos termos do que dispõe o art. 87, caput, da Lei Federal nº 8.666/93;

14.4. As penalidades aplicadas serão registradas no cadastro da empresa;

14.5. Nenhum pagamento será realizado à Contratada enquanto pendente de liquidação qualquer obrigação financeira que lhe for imposta em virtude de penalidade ou inadimplência contratual.

14.6. A recusa do adjudicatário em assinar o contrato no prazo estabelecido o impede de participar de novas licitações pelo prazo mínimo de 12 (doze) meses junto a este Município, sem prejuízo das penalidades previstas em Lei;



PREFEITURA MUNICIPAL DE IBATIBA
Rua Salomão Fadlalah, 255, Centro – CNPJ: 27.744.150/0001-66
IBATIBA - ES

14.7. O contrato poderá ser rescindido, unilateralmente, atendida a conveniência administrativa;

14.8. A critério do Município de Ibatiba - ES caberá rescisão do contrato, independentemente de interpelação judicial ou extrajudicial quando a contratada:

14.8.1. Rescindir unilateralmente e imotivadamente o presente contrato ensejando o direito, a outra parte, de cobrança de multa e indenização pelo descumprimento do mesmo no valor de 50% (cinquenta por cento) do valor total restante previsto à sua plena execução, tendo por base o seu período de vigência;

14.8.2. Não cumprir quaisquer das obrigações contratuais, ou;

14.8.3. Transferir o contrato a terceiros, no todo ou em parte, sem autorização do Município, ou;

14.8.4. Incidir em outros motivos previstos no art. 78 da Lei 8.666/93.

CLÁUSULA DÉCIMA QUINTA - DOS DIREITOS DO CONTRATANTE

15.1. São prerrogativas do contratante as previstas no art. 58, da Lei 8.666/93, que as exercerá nos termos das normas referidas no preâmbulo deste contrato.

15.2. O valor caucionado reverterá integralmente para a contratante em caso de rescisão do contrato por culpa da contratada, sem prejuízo da aplicação do disposto no art. 80, da Lei n.º 8.666/93 e de apurar-se e cobrar-se pela via própria a diferença que houver em favor da contratante.

15.3. O contratante descontará do valor caucionado o numerário que bastar à reparação de danos a que a contratada der causa na execução dos serviços contratados, hipótese em que a contratada deverá em 5 (cinco) dias úteis a contar da notificação administrativa, recompor o valor abatido para restaurar a integridade da garantia.

CLÁUSULA DÉCIMA SEXTA - DA FORÇA MAIOR OU CASO FORTUITO

16.1. Ocorrendo fato novo decorrente de força maior ou caso fortuito, nos termos da legislação vigente ou qualquer dos motivos a que se refere o § 1º do art. 57, da Lei nº 8666/93, que obstem, prejudiquem ou retardem o cumprimento dos prazos e demais obrigações estatuídas neste contrato, ficará a contratada, isenta das multas e penalidades pertinentes, justificando-se destarte, a alteração do cronograma aprovado, devendo a mesma comunicar por escrito o Município no prazo de 48 (quarenta e oito) horas, quaisquer alterações que lhe impeçam, mesmo que temporariamente, a execução do objeto deste Termo.

CLÁUSULA DÉCIMA SÉTIMA - DA RESCISÃO

17.1. O presente contrato poderá ser rescindido de conformidade com os arts. 78, 79 e 80, da Lei n.º 8.666/93, assegurados os direitos adquiridos da contratada.



PREFEITURA MUNICIPAL DE IBATIBA
Rua Salomão Fadlalah, 255, Centro – CNPJ: 27.744.150/0001-66
IBATIBA - ES

CLÁUSULA DÉCIMA OITAVA - DA CESSÃO E TRANSFERÊNCIA CONTRATUAL

18.1. O presente contrato não poderá ser objeto de cessão ou transferência total, ressalvadas pequenas partes ou tarefas específicas devidamente justificadas e com anuência da contratante.

CLÁUSULA DÉCIMA NONA – DOS ENCARGOS DECORRENTES DO CONTRATO

19.1. Constituirá encargo exclusivo da contratada o pagamento de tributos, tarifas e emolumentos decorrentes deste contrato e da execução de seu objeto.

CLÁUSULA VIGÉSIMA - EFICÁCIA E PUBLICIDADE

20.1. O presente contrato só terá eficácia depois de aprovado pela autoridade competente e após a publicação de seu extrato no órgão oficial.

20.2. Incumbirá ao Município de Ibatiba providenciar, às suas expensas, a publicação do extrato do contrato no Órgão Oficial. O mesmo procedimento será adotado para eventual termo aditivo.

CLÁUSULA VIGÉSIMA PRIMEIRA - DO FORO

21.1. As partes elegem o Foro da Comarca de Ibatiba-ES, para dirimir dúvidas e controvérsias oriundas do presente Termo.

Para firmeza e como prova do acordado, é lavrado o presente contrato que depois de lido e achado conforme, é assinado pelas partes, em 02 (duas) vias.

Município de Ibatiba - ES, ___ de _____ de 2020.

LUCIANO MIRANDA SALGADO
Prefeito Municipal

REPRESENTANTE DA EMPRESA
Contratada

TESTEMUNHAS:

Nome _____ Nome _____

CPF: _____ CPF: _____



PREFEITURA MUNICIPAL DE IBATIBA
Rua Salomão Fadlalah, 255, Centro – CNPJ: 27.744.150/0001-66
IBATIBA - ES

ANEXO II

(Papel timbrado da empresa)

MODELO PARA APRESENTAÇÃO DA PROPOSTA

_____, ____ de _____ de 2020.

À
Comissão Permanente de Licitação
Prefeitura Municipal de Ibatiba - ES
Processo Administrativo de Licitação Nº: 029/2020
Tomada de Preços Nº: 008/2020

Prezados Senhores,

Pela presente, submetemos à apreciação de V. Sa. a nossa proposta relativa à Tomada de Preços em epígrafe, para o objeto abaixo discriminado:

Objeto:

Contratação de empresa especializada em execução de obras de engenharia, com fornecimento de mão de obra e material para executar serviços de implantação de uma Praça na Vila de Criciúma, no Município de Ibatiba-ES.

Valor para - R\$ _____ (_____).

Declaramos que estamos de pleno acordo com todas as condições estabelecidas no Edital e seus Anexos, bem como aceitamos todas as obrigações e responsabilidades especificadas no Memorial Descritivo e Projeto Básico e Executivo.

Declaramos que nos preços propostos estão incluídas todas as despesas que, direta ou indiretamente, fazem parte do presente objeto, tais como gastos da empresa com suporte técnico e administrativo, impostos, seguros, taxas, BDI, ou quaisquer outros que possam incidir sobre gastos da empresa, sem quaisquer acréscimos em virtude de expectativa inflacionária e deduzidos os descontos eventualmente concedidos.

Caso nossa proposta seja vencedora, **DECLARAMOS** executar os serviços pelo preço por nós apresentado. O prazo de execução é o determinado pelo Município a partir da Ordem de Serviço expedida pelo Município, conforme disposto no Cronograma Físico Financeiro.

A validade desta proposta é de ____ (_____) dias corridos, contados a partir da data de sua apresentação.



PREFEITURA MUNICIPAL DE IBATIBA
Rua Salomão Fadlalah, 255, Centro – CNPJ: 27.744.150/0001-66
IBATIBA - ES

Utilizaremos equipes técnicas e administrativas que forem necessárias à perfeita execução dos serviços, comprometendo-nos desde já a substituir ou aumentar a qualidade do pessoal, desde que assim exija a Fiscalização da Prefeitura.

Da execução dos serviços observaremos rigorosamente as especificações das Normas Técnicas Brasileiras, ou similares, que permitam a obtenção de igual qualidade, desde já, a integral responsabilidade pela perfeita execução dos serviços em conformidade com os projetos e as especificações, normas e padrões desse Edital.

Atenciosamente,

Representante Legal – Nome e Cargo
(razão social, endereço completo, telefone e CNPJ)

Obs.: Deverá ser preenchida em papel timbrado da empresa proponente e assinada pelo (s) seu(s) representante (s) legal (is) ou procurador devidamente habilitado, caso o proponente não possua papel timbrado poderá preenchê-lo de em papel A4 branco, sem qualquer rasura que impossibilite seu fiel entendimento com os dados da proponente.



PREFEITURA MUNICIPAL DE IBATIBA
Rua Salomão Fadlalah, 255, Centro – CNPJ: 27.744.150/0001-66
IBATIBA - ES

ANEXO III

(Papel timbrado da empresa)

DECLARAÇÃO DE REGULARIDADE PERANTE O MINISTÉRIO DO TRABALHO

Eu _____, nacionalidade, profissão, CPF nº.: _____, Residente e domiciliado na Rua _____, n.º _____, na cidade de _____, Estado de _____, neste ato representante legal da empresa _____, inscrita no CNPJ: _____, (endereço) **DECLARO**, para os devidos fins de prova junto ao Processo Administrativo Licitatório nº: 029/2020 e para fins do disposto no Inciso XXXIII do art. 7º da Constituição Federal, Inciso V do art. 27 da Lei 8.666/93, acrescido pela Lei n.º 9.854/99, que não emprega menor de dezoito anos em trabalho noturno, perigoso ou insalubre e não emprega menor de dezesseis anos.

Ressalvamos que os menores a partir de 14 (quatorze) anos se encontram na condição de aprendiz.

Por ser verdade firmo a presente.

_____, ___ de _____ de 2020.

**Representante Legal – Nome e Cargo
(razão social, endereço completo, telefone e CNPJ)**

Obs.: Deverá ser preenchida em papel timbrado da empresa proponente e assinada pelo (s) seu(s) representante (s) legal (is) ou procurador devidamente habilitado, caso o proponente não possua papel timbrado poderá preenchê-lo de em papel A4 branco, sem qualquer rasura que impossibilite seu fiel entendimento com os dados da proponente.



PREFEITURA MUNICIPAL DE IBATIBA
Rua Salomão Fadlalah, 255, Centro – CNPJ: 27.744.150/0001-66
IBATIBA - ES

ANEXO IV

(Papel timbrado da empresa)

MODELO DE DECLARAÇÃO DE SUJEIÇÃO AO EDITAL E INEXISTÊNCIA DE FATOS SUPERVENIENTES IMPEDITIVOS DA HABILITAÇÃO Á COMISSÃO DE LICITAÇÃO

Ref. Edital de Tomada de Preços nº: 008/2020

Eu _____, nacionalidade, profissão, CPF nº: _____, Residente e domiciliado na Rua _____, n.º _____, na cidade de _____, Estado de _____, neste ato representante legal da empresa _____, inscrita no CNPJ: _____, (endereço) declara expressamente que se sujeita às condições estabelecidas no edital de Tomada de Preços em pauta e nos respectivos anexos e documentos, que acatará integralmente qualquer decisão que venha a ser tomada pelo licitador quanto à qualificação apenas das proponentes que hajam atendido às condições estabelecidas e demonstrem integral possibilidade de executar os serviços.

O signatário da presente declara, também, em nome da referida proponente total concordância com a decisão que venha a ser tomada quanto à adjudicação objeto do presente edital.

Declara, ainda, para todos os fins de direito, a inexistência de fatos supervenientes impeditivos da habilitação ou que comprometam a idoneidade da proponente nos termos do artigo 32, parágrafo 2º, e Artigo 97 da Lei 8.666, de 21 de junho de 1993, e suas alterações.

Por ser verdade firmo a presente.

_____, ____ de _____ de 2020.

**Representante Legal – Nome e Cargo
(razão social, endereço completo, telefone e CNPJ)**



PREFEITURA MUNICIPAL DE IBATIBA
Rua Salomão Fadlalah, 255, Centro – CNPJ: 27.744.150/0001-66
IBATIBA - ES

ANEXO V

(Papel timbrado da empresa)

(MODELO)

INDICAÇÃO DO (S) RESPONSÁVEL (IS) TÉCNICO (S) PELA EXECUÇÃO DA OBRA

Ref.: Tomada de Preços Nº: 008/2020

NOME

HABILITAÇÃO

(Título e nº. CREA)

Em atendimento ao edital de licitação da Tomada de Preços em referência, indicamos o (s) profissional (is) acima para atuar (em) como responsável (is) técnico (s) da obra, caso sejamos vencedores da licitação e devidamente contratados.

Na oportunidade, declaramos que o mesmo têm vinculação ao nosso quadro técnico e está devidamente habilitado como comprovam as certidões emitidas e/ou os atestados reconhecidos pelo Conselho Regional de Engenharia e Agronomia – CREA e/ou Conselho de Arquitetura e Urbanismo - CAU, da região onde foram as obras executadas, comprobatórias da experiência na execução de serviços compatíveis em complexidade tecnológica e operacional equivalente ou superiores às parcelas de maior relevância e valor significativo do objeto em licitação.

Declara que está ciente de que a(s) substituição(ões) do(s) referido(s) profissional(is) somente será(ão) possível(is), se previamente autorizada(s) pela Prefeitura Municipal de Ibatiba - ES, com a devida justificativa e desde que o(s) novo(s) Responsável(is) Técnico(s) preencha(m) todos os requisitos exigidos no Edital e, que o não cumprimento do presente compromisso implicará desobediência ao § 10, do art. 30, da Lei Federal nº 8.666/93, com as respectivas consequências previstas no art. 88, da referida Lei.

_____, ____ de _____ de 2020.

Representante Legal – Nome e Cargo
(razão social, endereço completo, telefone e CNPJ)



PREFEITURA MUNICIPAL DE IBATIBA
Rua Salomão Fadlalah, 255, Centro – CNPJ: 27.744.150/0001-66
IBATIBA - ES

ANEXO VI

(Papel timbrado da empresa)

PROCESSO ADMINISTRATIVO DE LICITAÇÃO Nº: 029/2020

MODALIDADE TOMADA DE PREÇOS Nº: 008/2020

DECLARAÇÃO DE ENQUADRAMENTO COMO MICROEMPRESA OU EMPRESA DE PEQUENO PORTE

A empresa....., inscrita no CNPJ/MF sob o N.º....., por intermédio de seu representante legal, o(a) Sr(a)....., portador(a) da Carteira de Identidade nº e CPF N.º....., DECLARA, para fins do disposto no Processo Administrativo de Licitação nº: 029/2020, Modalidade Tomada de Preços nº: 008/2020, sob as sanções administrativas cabíveis, e sob as penas da lei, que esta Empresa, na presente data, é considerada:

() MICROEMPRESA, conforme Inciso I do art. 3º da LC nº. 123/2006, com posteriores alterações;

() EMPRESA DE PEQUENO PORTE, conforme Inciso II do art. 3º da LC nº. 123/2006, com posteriores alterações.

DECLARA ainda que esta empresa está excluída das vedações constantes do parágrafo 4º do art. 3º da LC nº. 123/2006, com posteriores alterações.

Local e Data

Nome e Assinatura do Representante Legal



PREFEITURA MUNICIPAL DE IBATIBA
Rua Salomão Fadlalah, 255, Centro – CNPJ: 27.744.150/0001-66
IBATIBA - ES

ANEXO VII

(Papel timbrado da empresa)

MODELO DE DECLARAÇÃO DE VISITA TÉCNICA

DECLARAÇÃO DE VISITA TÉCNICA

Eu _____, portador do documento nº _____ - _____, aqui representando a empresa: _____, inscrita no CNPJ/MF sob nº. _____ - _____, declaro sob as penas da Lei e para fins licitatórios, que:

() vistoriei, no dia ___/___/___, todas os locais onde serão realizadas as obras constantes do edital da Tomada de Preços nº: 008/2020, estando ciente de todas as situações inerentes à segurança do prédio, não podendo alegar desconhecimento de qualquer dificuldade encontrada futuramente.

() não vistoriei os locais onde serão realizadas as obras constantes do edital da Tomada de Preços nº: 008/2020, portanto, estou ciente de todas as responsabilidades que poderei arcar.

Assinatura do Responsável da empresa

Assinatura do Responsável Técnico – CREA nº

Visto:

Assinatura e carimbo – Responsável Município



PREFEITURA MUNICIPAL DE IBATIBA
Rua Salomão Fadlalah, 255, Centro – CNPJ: 27.744.150/0001-66
IBATIBA - ES

ANEXO VIII
(Papel timbrado da empresa)

CARTA DE FIANÇA BANCÁRIA – GARANTIA DE EXECUÇÃO CONTRATUAL

.....
(Local e data)

À
PREFEITURA MUNICIPAL DE IBATIBA - ES
ATT. COMISSÃO PERMANENTE DE LICITAÇÃO
REF.: PROCESSO LICITATÓRIO Nº: 029/2020
TOMADA DE PREÇOS Nº: 008/2020

REF.: CARTA DE FIANÇA - R\$

Prezados Senhores,

Pela presente, o Banco, com sede em à Rua....., inscrito no CNPJ sob o nº por seus representantes infra-assinados, se declara fiador e principal pagador, com expressa renúncia dos benefícios estatuídos no art. 827, do Código Civil Brasileiro, da empresa, estabelecida à, até o limite de R\$..... (.....), em garantia de execução da obra (ou serviço) de, conforme Edital da Tomada de Preços Nº:____/2020, junto à Prefeitura Municipal de Ibatiba - ES.

Este Banco obriga-se, obedecido ao limite especificado, a atender dentro de 24 (vinte e quatro) horas, as requisições de qualquer pagamento coberto pela caução, desde que exigida pela Prefeitura Municipal de Ibatiba - ES.

Obriga-se, ainda, este Banco, pelo pagamento de despesas judiciais ou não, na hipótese de ser a Prefeitura Municipal de Ibatiba - ES compelido a ingressar em juízo para demandar o cumprimento de qualquer obrigação assumida por sua Afiançada.

Declara, outrossim, que só será retratável a fiança na hipótese de a Afiançada depositar ou pagar o valor da caução garantida pela presente Carta de Fiança Bancária, ou por nova Carta de Fiança, que seja aceita pela Prefeitura Municipal de Ibatiba - ES.

Declara, também, que o capital deste Banco é de R\$ (.....), que está autorizado pelo Banco Central do Brasil a expedir Cartas de Fiança e que o valor da presente está contido dentro dos limites estabelecidos pelo aludido Departamento.

Declara, ainda, que a presente Fiança está devidamente contabilizada neste Banco e, por isso é boa, firme e valiosa, satisfazendo, além disso, as determinações do Banco Central do Brasil, aplicáveis em especial à legislação bancária.

Declara, finalmente, que os signatários desta, estão regularmente autorizados a prestar fiança desta natureza, conforme disposto no art., do Estatuto do Banco, publicado no Diário Oficial em/...../....., tendo sido eleitos pelo conselho de Administração em reunião realizada em/...../.....

BANCO FIADOR



PREFEITURA MUNICIPAL DE IBATIBA
Rua Salomão Fadlalah, 255, Centro – CNPJ: 27.744.150/0001-66
IBATIBA - ES

ANEXO IX

(Papel timbrado da empresa)

DECLARAÇÃO DE INEXISTÊNCIA DE PARENTESCO COM A MUNICIPALIDADE

Referência: Tomada de Preços nº 008/2020.

A empresa _____, por intermédio de seu representante legal a Sr (a) _____, portador (a) do CPF nº _____ com o RG nº _____ ES, Residente à _____, Bairro _____ ES, CEP _____, **DECLARA**, para os devidos fins que, não possui sócio ou proprietário que seja servidor ou dirigente da Prefeitura Municipal de Ibatiba – ES ou que possuem qualquer tipo de parentesco, consanguíneo ou afim, até o 3º grau, com o Prefeito, Vice-Prefeito, Agentes Políticos, Ordenadores de Despesas e/ou Servidores da Prefeitura Municipal de Ibatiba que participem da fase de planejamento do referido certame: elaboração de projeto básico, projeto executivo ou termo de referência, elaboração de edital, atuação na Comissão Permanente de Licitação ou como Pregoeiro ou membro da Comissão de Apoio, emissão de pareceres jurídicos ou técnicos, adjudicação e homologação da licitação e fiscalização do contrato.

CIDADE - ESTADO, _____ de _____ de 2020.

Empresa

CPF/ CNPJ: _____

CARIMBO DO CNPJ DA EMPRESA.



PREFEITURA MUNICIPAL DE IBATIBA
Rua Salomão Fadlalah, 255, Centro – CNPJ: 27.744.150/0001-66
IBATIBA - ES

ANEXO X

PLANILHA ORÇAMENTÁRIA

**PREFEITURA MUNICIPAL DE IBATIBA
ESTADO DO ESPIRITO SANTO**

PLANILHA ORÇAMENTARIA

OBRA : IMPLANTAÇÃO DE PRAÇA NA VILA DE CRICIUMA						DATA BASE		BDI
						outubro 2019		25,9
LOCAL	CRICIUMA, IBATIBA/ES							
ITEM	TABELA DE REF.	CODIGO	DESCRIÇÃO	Und.	Quant.	Unitário s/BDI	Unitário C/BDI	TOTAL
1.0			SERVIÇOS PRELIMINARES					
1.1	IOPEs	20305	Placa de obra nas dimensões de 2.0 x 4.0 m, padrão IOPEs	m²	8,00	187,92	R\$ 236,59	R\$ 1.892,72
1.2	IOPEs	20702	Barracão para almoxarifado área de 10,90m2, de chapa de compensado de 12mm e pontalete 8x8cm, piso cimentado e cobertura de telhas de fibrocimento de 6mm, incl. ponto de luz, conf. projeto (1 utilização)	m²	10,90	343,61	R\$ 432,60	R\$ 4.715,34
SUBTOTAL 01								R\$ 6.608,06
2.0			PRAÇA					
2.1	IOPEs	200202	Meio-fio de concreto pré-moldado com dimensões de 15x12x30x100 cm , rejuntados com argamassa de cimento e areia	m	130,67	R\$ 38,70	R\$ 48,72	R\$ 6.366,24
2.2	IOPEs	200206	Blocos pré-moldados de concreto tipo pavi-s ou equivalente, espessura de 8 cm e resistência a compressão mínima de 35MPa, assentados sobre colchão de pó de pedra na espessura de 10 cm	m²	336,00	R\$ 55,90	R\$ 70,38	R\$ 23.647,68
2.3	IOPEs	160718	Pintura com tinta esmalte sintético Suviniil, Coral ou Metalatex a duas demãos, inclusive fundo anti corrosivo a uma demão, em metal	M²	56,80	R\$ 15,53	R\$ 19,55	R\$ 1.110,44
2.4	IOPEs	50601	Alvenaria de blocos de concreto 9x19x39cm, c/ resist. mínimo a compres. 2.5MPa,assent. c/ arg. de cimento, cal hidratada CH1 e areia no traço 1:0.5:8 esp. das juntas 10mm e esp. das paredes, s/ rev. 9cm	m²	73,80	R\$ 43,62	R\$ 54,92	R\$ 4.053,10
2.5	COMPOSIÇÃO 01		FORNECIMENTO E INSTALAÇÃO DE PERGOLADO CONFORME DETALHADO EM PROJETO, INCLUSIVE PINTURA EM VERNIZ TRÊS DEMÃOS E BASE DE CONCRETO ARMADO	UND	2,00	-	R\$ 3.961,02	R\$ 7.922,04
2.6	COMPOSIÇÃO 02		FORNECIMENTO E ASSENTAMENTO DE MESA DE JOGO EM CONCRETO COM QUATRO BANCOS - CHUMBADO.	UND	2	R\$ 445,58	R\$ 445,58	R\$ 891,16
2.7	IOPEs	200326	Fornecimento e plantio de grama em placas tipo esmeralda, inclusive fornecimento de terra vegetal	M²	211,80	R\$ 13,56	R\$ 17,07	R\$ 3.615,43
2.8	IOPEs	10210	Demolição manual de concreto simples	M³	6,66	R\$ 203,36	R\$ 256,03	R\$ 1.705,16
2.9	IOPEs	30203	Lastro de brita 3 e 4. apliado manualmente	M³	5,70	R\$ 130,06	R\$ 163,75	R\$ 933,38
2.10	IOPEs	130202	Piso cimentado liso com 1.5 cm de espessura, de argamassa de cimento e areia no traço 1:3 e juntas plásticas em quadros de 1 m	M²	39,92	R\$ 39,49	R\$ 49,72	R\$ 1.984,82
2.11	IOPEs	40231	Fornecimento, preparo e aplicação de concreto magro com consumo mínimo de cimento de 250 kg/m3 (brita 1 e 2) - (5% de perdas já incluído no custo)	M³	7,20	R\$ 425,18	R\$ 535,30	R\$ 3.854,16
2.12	IOPEs	190603	Pintura sobre pisos, marcas de referência Novacor. Coral ou Suviniil. a duas demãos. Linha Premium	M²	39,92	R\$ 16,08	R\$ 20,24	R\$ 807,98
2.13	IOPEs	120101	Chapisco de argamassa de cimento e areia média ou grossa lavada, no traço 1:3, espessura 5 mm.	M²	148,69	R\$ 4,84	R\$ 6,09	R\$ 905,52
2.14	IOPEs	110302	Reboco tipo paulista de argamassa de cimento, cal hidratada CH1 e areia lavada traço 1:0.5:6, espessura 25 mm	M²	205,69	R\$ 47,53	R\$ 59,84	R\$ 12.308,49
2.15	IOPEs	160708	Pintura com tinta acrílica Suviniil, Coral ou Metalatex, inclusive selador acrílico, em paredes externas a três demãos	M²	205,69	R\$ 19,13	R\$ 24,08	R\$ 4.953,02
2.16	COMPOSIÇÃO 03		FORNECIMENTO E ASSENTAMENTO DE PLACAS DE GRANITO ESPESSURA DE 2CM - POLIDA E ACABADA	M²	40,40	R\$ 298,84	R\$ 298,84	R\$ 12.073,14
2.17	IOPEs	210302	Corrimão de tubo de ferro galvanizado diâmetro 3" com chumbadores a cada 1.50m, inclusive pintura a óleo ou esmalte	M	42,22	R\$ 153,29	R\$ 192,99	R\$ 8.148,04
2.18	SINAPI	98511	Plantio de árvore ornamental, com altura de muda maior que 2,00 m ou menor ou igual a 4m . Af. 05/2018.	und	3,00	R\$ 106,47	R\$ 134,05	R\$ 402,15
2.19	IOPEs	160704	Fornecimento, preparo e aplicação de concreto armado Fck=15 MPa, inclusive forma, armação e desforma para lajes maciças	M³	2,27	R\$ 1.528,90	R\$ 1.924,89	R\$ 4.369,50
2.20	IOPEs	151814	Ponto padrão de poste para iluminação externa - considerando eletroduto PVC rígido de 3/4" inclusive conexões (7.7m) e fio isolado PVC de 2.5mm2 (25.2.0m)	UND	5,00	R\$ 193,21	R\$ 243,25	R\$ 1.216,25
2.21	IOPEs	150614	Caixa de passagem de alvenaria de blocos de concreto 9x19x39cm, dimensões de 30x30x50cm, com revestimento interno em chapisco e reboco, tampa de concreto esp.5cm e lastro de brita 5 cm,	UND	9,00	R\$ 91,47	R\$ 115,16	R\$ 1.036,44
2.22	DER	41237	POSTE DE ILUMINAÇÃO URBANA COM LUMINÁRIA TIPO CHAPÉU CHINÊS.	UND	5,00	R\$ 1.573,44	R\$ 1.980,96	R\$ 9.904,80

**PREFEITURA MUNICIPAL DE IBATIBA
ESTADO DO ESPÍRITO SANTO**

PLANILHA ORÇAMENTARIA

2.23	IOPEs	151801	Ponto padrão de luz no teto - considerando eletroduto PVC rígido de 3/4" inclusive conexões (4,5m), fio isolado PVC de 2.5mm2 (16.2m) e caixa estampada 4x4" (1 und)	UND	4,00	R\$ 129,93	R\$ 163,58	R\$ 654,32
2.24	IOPEs	43007	CABO FLEX ISOL. TERMOPLAST. 750V - 6,00 MM2 - 70°	M	50,00	R\$ 2,46	R\$ 3,10	R\$ 155,00
2.25	IOPEs	43006	CABO FLEX ISOL. TERMOPLAST. 750V - 4,00 MM2 - 70°	M	50,00	R\$ 1,65	R\$ 2,08	R\$ 104,00
2.26	IOPEs	42503	ELETRODUTO DE PVC RIGIDO 1" - ROSCAVEL SEM LUVA	M	50,00	R\$ 3,56	R\$ 4,48	R\$ 224,00
2.27	IOPEs	180115	Luminária tipo globo de plástico 9x4", inclusive plafonier	UND	4,00	R\$ 52,26	R\$ 65,80	R\$ 263,20
2.28	IOPEs	151702	Padrão de entrada de energia elétrica, bifásico, entrada aérea, a 3 fios, carga instalada em muro de 9001 até 15000W 220/127V	UND	1,00	R\$ 1.602,49	R\$ 2.017,53	R\$ 2.017,53
2.29	IOPEs	150302	Quadro de distribuição para 06 circuitos, inclusive disjuntores monopolar	UND	1,00	R\$ 226,56	R\$ 285,24	R\$ 285,24
2.30	COMPOSIÇÃO 05		PAREDE EM ALVENARIA DE BLOCO DE CONCRETO ESTRUT. (14X19X39CM) CHEIOS, COM RESISTENCIA MINIMA A COMPRESSÃO 15 Mpa, COM PILARES EM CONCRETO ARMADO A CADA 3M PARA TRAVAMENTO, INCLUSIVE CHAPISCO.	M²	57,00	-	R\$ 157,98	R\$ 9.004,86
2.31	IOPEs	210304	Banco de concreto armado aparente Fck=15 MPa, com apoios de concreto, largura de 45cm, espessura de 7cm e altura de 45cm	M	6,00	R\$ 132,50	R\$ 166,82	R\$ 1.000,92
2.32	SINAPI	92568	TRAMA DE AÇO COMPOSTA POR RIPAS, CAIBROS E TERÇAS PARA TELHADOS DE ATÉ 2 ÁGUAS PARA TELHA DE ENCAIXE DE CERÂMICA OU DE CONCRETO, INCLUSO TRANSPORTEVERTICAL. AF_12/2015	m²	40,00	R\$ 70,96	R\$ 89,34	R\$ 3.573,60
2.33	SINAPI	85513	FORNECIMENTO DE PERFIL SIMPLES "I" OU "H" ATE 8" INCLUSIVE PERDAS	KG	0,00	R\$ 7,66	R\$ 9,64	R\$ -
2.34	IOPEs	160718	Pintura com tinta esmalte sintético Suviniil, Coral ou Metalatex a duas demãos, inclusive fundo anti corrosivo a uma demão, em metal	M²	56,80	R\$ 15,53	R\$ 19,55	R\$ 1.110,44
2.35	COMPOSIÇÃO 04		LIMPEZA, PINTURA E COLOCAÇÃO DE TELHAS, EXCLUSIVE FORNECIMENTO DE TELHAS.	M²	40,00	-	R\$ 6,40	R\$ 256,00
2.36	SINAPI	5811	Caminhão basculante 6 m3, peso bruto total 16.000 kg, carga útil máxima 13.071 kg, distância entre eixos 4,80 m, potência 230 cv inclusive caçamba metálica - chp diurno. af_06/2014	H	30,00	R\$ 160,74	R\$ 202,37	R\$ 6.071,10
2.37	SINAPI	5678	Retroescavadeira sobre rodas com carregadeira, tração 4x4, potência líq. 88 hp, caçamba carreg. cap. mín. 1 m3, caçamba retro cap. 0,26 m3, peso operacional mín. 6.674 kg, profundidade escavação máx. 4,37 m - chp diurno. af_06/201	H	30,00	R\$ 99,44	R\$ 125,19	R\$ 3.755,70
2.38	COMPOSIÇÃO 06		Fornecimento de Lixeira 50 L COM SUPORTE, FORNECIMENTO E INSTALAÇÃO.	UND	6,00	-	R\$ 206,02	R\$ 1.236,12
2.39	IOPEs	200576	Placa para inauguração de obra em alumínio polido e=4mm, dimensões 40 x 50 cm, gravação em baixo relevo, inclusive pintura e fixação	UND	1,00	R\$ 585,75	R\$ 737,46	R\$ 737,46
SUBTOTAL 04								R\$ 142.658,43
TOTAL GERAL								R\$ 149.266,49



PREFEITURA MUNICIPAL DE IBATIBA
Rua Salomão Fadlalah, 255, Centro – CNPJ: 27.744.150/0001-66
IBATIBA - ES

ANEXO XI

CRONOGRAMA DE EXECUÇÃO FÍSICO-FINANCEIRO

PREFEITURA MUNICIPAL DE IBATIBA

ESTADO DO ESPÍRITO SANTO

CRONOGRAMA FÍSICO-FINANCEIRO

OBRA		OBRA : IMPLANTAÇÃO DE PRAÇA NA VILA DE CRICIUMA						DATA-BASE
LOCAL		CRICIUMA, IBATIBA/ES						FONTE
								B.D.I = 25,9
ITEM	DESCRIMINAÇÃO	VALOR DO ÍTEM	UNID	MESES			Física	Financeira
				01	02	03		
1.0	SERVIÇOS PRELIMINARES	R\$ 6.608,06	FIS	100,00%			4,43%	R\$ 6.608,06
			R\$	R\$ 6.608,06				
4.0	PRAÇA	R\$ 142.658,43	FIS		40%	30%	66,90%	R\$ 99.860,90
			R\$		R\$ 57.063,37	R\$ 42.797,53		
Valor Parcial a Faturar		R\$ 149.266,49	R\$	R\$ 6.608,06	R\$ 57.063,37	R\$ 42.797,53	71,3%	R\$ 149.266,49
Valor acumulado			R\$	R\$ 6.608,06	R\$ 63.671,43	R\$ 106.468,96		



PREFEITURA MUNICIPAL DE IBATIBA
Rua Salomão Fadlalah, 255, Centro – CNPJ: 27.744.150/0001-66
IBATIBA - ES

ANEXO XII

MEMÓRIA DE CÁLCULO



PREFEITURA MUNICIPAL DE IBATIBA
Rua Salomão Fadlalah, 255, Centro – CNPJ: 27.744.150/0001-66
IBATIBA - ES

ANEXO XIII

QUADRO DE COMPOSIÇÃO DO BDI

Cálculo do BDI - Benefícios e Despesas Indiretas

1. Metodologia de Verificação

Com Desoneração

2. Dados do Empreendimento

2.1. Tipologia

Edificações

3. Incidências sobre o custo

		Mínimo	Máximo
Administração central	4,64 %	3,8	4,67
Riscos	0,50 %	0,5	0,97
Seguros e Garantias Contratuais	0,32 %	0,32	0,74
Encargos financeiros	1,02 %	1,02	1,21
Total (A)	6,48 %		

4 – Incidências sobre o preço de venda

		Mínimo	Máximo
Despesas Tributárias	11,15 %		
ISS	3,00 %	1	5
COFINS	3,00 %	3	3
PIS	0,65 %	0,65	0,65
CPRB	4,50 %	4,5	4,5
Lucro	5,00 %	4	8,69
Total (B)	16,15 %		

5 – Demonstrativo de cálculo do BDI

		Mínimo	Máximo
$BDI = \frac{(1+(AC+S+R+G))(1+DF)(1+L)}{(1-I)} - 1 =$	25,90%	18,79%	29,43%

Onde:

AC: taxa de administração central;

S: taxa de seguros;

R: taxa de riscos;

G: taxa de garantias;

DF: taxa de despesas financeiras;

L: taxa de lucro/remuneração;

I: taxa de incidência de impostos (PIS, COFINS, ISS).

CPRB: Contribuição Previdenciária sobre Receita Bruta



PREFEITURA MUNICIPAL DE IBATIBA
Rua Salomão Fadlalah, 255, Centro – CNPJ: 27.744.150/0001-66
IBATIBA - ES

ANEXO XIV

MEMORIAL DESCRITIVO



Prefeitura Municipal de Ibatiba

Secretaria Municipal de Obras e Serviços Urbanos
Divisão de Engenharia

ANEXO

MEMORIAL DESCRITIVO

OBRA: IMPLANTAÇÃO DE PRAÇA NA VILA DE CRICIUMA

LOCAL: Vila de criciúma, no Município de Ibatiba/ES.

1. OBJETIVO

As seguintes especificações têm o objetivo de discriminar e estabelecer normas e diretrizes a serem observadas na execução de obras de “IMPLANTAÇÃO DE PRAÇA NA VILA DE CRICIUMA”.

Deverão ser obrigatoriamente obedecidas, todas as normas, especificações e métodos da ABNT – Associação Brasileira de Normas Técnicas, aplicável à obra.

Atendendo às características e exigências de cada serviço, serão escolhidos e selecionados os materiais a serem empregados. Os testes que se fizerem necessários deverão ser executados por profissionais qualificados.

- Devera ser elaborado o Diário de obra, o qual devera sempre permanecer no local da obra; e ao final de cada semana devera ser encaminhada 01(uma) copia ao Setor da Engenharia.
- Os projetos deverão sempre estar no local da obra
- **Quando for requerida a medição a contratada devera anexar e encaminhar ao setor de engenharia o memorial de calculo, planilha de serviços executados e relatório fotográfico devidamente assinado pelo responsável técnico da contratada; para assim poder realizar a medição dos serviços solicitados.**
- **A placa devera ser instalada antes do inicio do empreendimento**



Prefeitura Municipal de Ibatiba

Secretaria Municipal de Obras e Serviços Urbanos

Divisão de Engenharia

2. INSTALAÇÃO DO CANTEIRO DE OBRAS

Será construído um barracão com uma área de 10,90 m², com piso cimentado e cobertura em telha de fibrocimento com espessura de 6mm, incluindo ponto de luz e caixa de inspeção.

- **Placa de obra nas dimensões de 2.0 x 4,00 m.**

Deverá ser instalada uma placa padrão com dimensões de 2,00 x 4,00 m

O setor de fiscalização de obras da Prefeitura de Ibatiba deverá fornecer o modelo da placa.

Somente poderá ser liberada a medição após colocação da Placa de Obra e o envio das cópias do Diário de Obra.

3. SERVIÇOS PAVIMENTAÇÃO

- **Meio-fio pré-moldado em concreto, inclusive caiação.**

O meio fio de concreto será pré-moldado e assentado nos locais indicados no projeto, será no topo 12 cm, na base 15cm e uma altura de 30cm, será pintado com cal e a três demãos.

- **Regularização e compactação do sub-leito (100% P.N.).**

Será regularizada a compactação antes do lançamento dos blocos pré-moldados

Os equipamentos a serem utilizados deverão ser adequados ao tipo de compactação e de acordo com as normas técnicas (ABNT).

- **Preparo mecanizado do terreno.**

Antes de iniciar os serviços de pavimentação o terreno deverá ser preparado onde estará incluída a raspagem caso se fizer necessário

- **Pavimentação com blocos de concreto (35mpa), esp->08cm, sobre colchão de areia 10cm, inclusive fornecimento e transporte blocos e areia, em Vias Urbanas.**



Prefeitura Municipal de Ibatiba

Secretaria Municipal de Obras e Serviços Urbanos

Divisão de Engenharia

Colocação dos blocos de concreto

A etapa da montagem dos blocos é a atividade mais importante da construção do pavimento, pois responde, em grande medida, pela qualidade final deste. Dependem dela: nivelamento, alinhamento do padrão de colocação, regularidade superficial, largura das juntas etc., fundamentais para o acabamento e durabilidade do pavimento. Pelo fato de ser uma atividade manual, é fundamental exercer um estrito controle sobre cada uma das suas etapas.



Como os blocos são colocados, principalmente, a mão, o colocador deverá usar, ao máximo, luvas de proteção. O seu trabalho, no nível do chão, é cansativo. Para evitar fadiga terá que mudar frequentemente de posição.

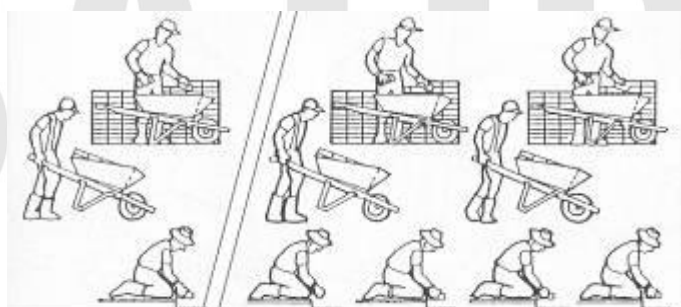

A equipe mínima de trabalho será de três operários: um colocador, um auxiliar para transportar e outro para carregar e distribuir. Porém, se a obra permitir, poderá ser utilizado equipes com maior número de colocadores.

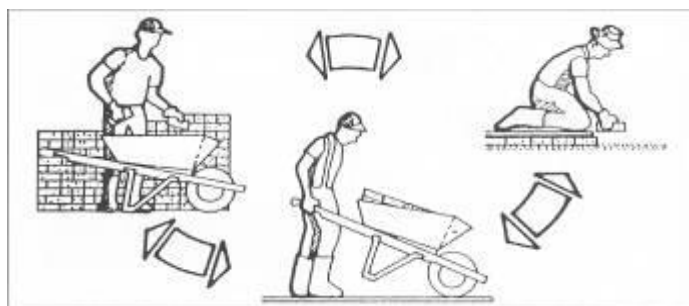

obrasibatiba@gmail.com | www.ibatiba.es.gov.br

Rua Pedro Antônio de Amorim, nº 5, Brasil Novo, Ibatiba-ES | CEP: 29395-000 | (28) 3543-1928



Prefeitura Municipal de Ibatiba

Secretaria Municipal de Obras e Serviços Urbanos

Divisão de Engenharia

A atividade do colocador é a mais cansativa de todas. Para não sobrecarregar a sua capacidade física, é conveniente dispor de equipes nas quais cada função possa ser exercida por todos, em rodízio.



Durante a colocação e antes que os blocos sejam compactados, a circulação dos operários e dos materiais sobre as áreas não terminadas deverá ser exclusivamente sobre proteções de madeira (tábuas ou chapas grossas).

Juntas

Além da uniformidade superficial dos blocos, também é importante que as juntas entre eles sejam as mais estreitas possíveis, de modo que o bom Inter travamento garanta o bom funcionamento mecânico do pavimento, e de maneira que o pavimento não seja muito permeável, não seja afetado pelo escorrimento da água nem facilite o crescimento de grama etc.

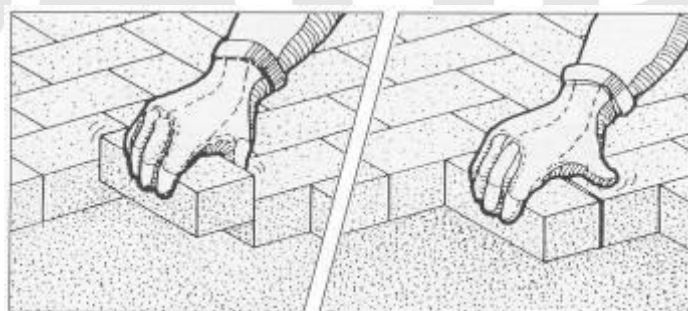

Os blocos são assentados diretamente sobre a camada de areia previamente rasada. Cada bloco é pego com a mão, encostado firmemente contra os outros já assentados e, a seguir, deslizado verticalmente para baixo até tocar na areia.

obrasibatiba@gmail.com | www.ibatiba.es.gov.br

Rua Pedro Antônio de Amorim, nº 5, Brasil Novo, Ibatiba-ES | CEP: 29395-000 | (28) 3543-1928



Prefeitura Municipal de Ibatiba

Secretaria Municipal de Obras e Serviços Urbanos

Divisão de Engenharia

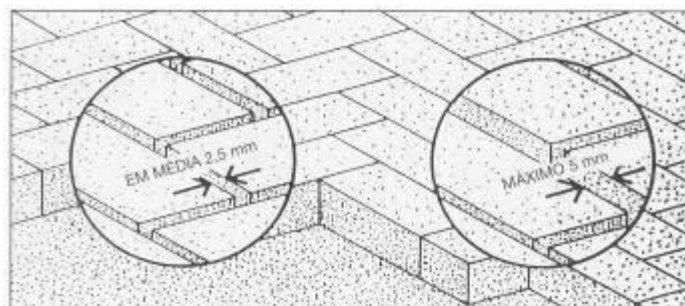

Procedendo desta forma se consegue a junta com a mínima abertura. Esta junta tem, em decorrência das irregularidades das faces, aproximadamente, 2,5 mm de abertura. No caso da abertura da junta ficar muito grande, o bloco deve ser batido lateralmente com uma marreta de madeira ou borracha contra os blocos adjacentes, para fechá-la.

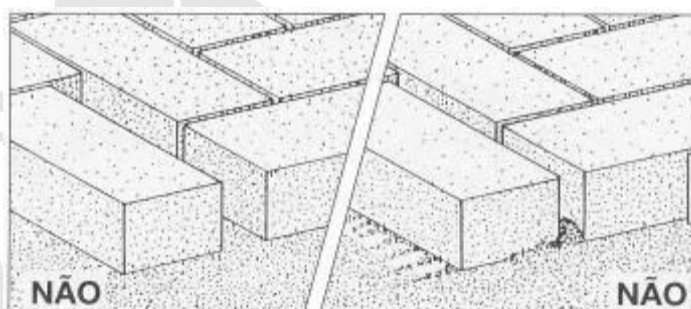

Procedimento inadequado é primeiro deitar o bloco sobre a areia e, logo, empurrá-lo horizontalmente contra os blocos vizinhos. A areia que se arrasta desta forma não permite um encosto perfeito.

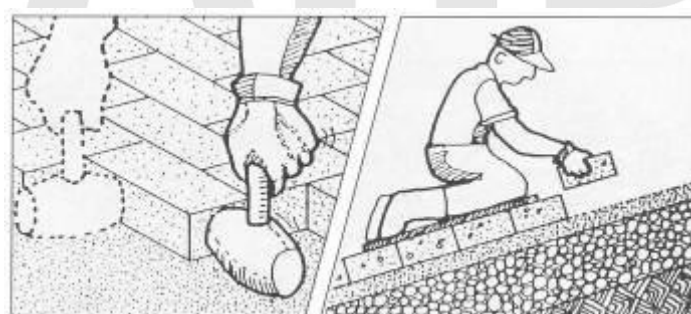

Os blocos não devem ser golpeados verticalmente para que fiquem rentes entre si. Os golpes devem ser utilizados apenas para minimizar as juntas ou para corrigir o alinhamento.

Ajustes

Uma vez terminada a montagem de todos os blocos inteiros que caibam num trecho, deve-se colocar os de ajuste (frações de unidade) nos vazios juntos a confinamentos, estruturas de

obrasibatiba@gmail.com | www.ibatiba.es.gov.br

Rua Pedro Antônio de Amorim, nº 5, Brasil Novo, Ibatiba-ES | CEP: 29395-000 | (28) 3543-1928



Prefeitura Municipal de Ibatiba

Secretaria Municipal de Obras e Serviços Urbanos

Divisão de Engenharia

drenagem etc. Estes ajustes são feitos com frações dos mesmos blocos inteiros colocados e com o mesmo alinhamento ou padrão de posicionamento do resto do pavimento. Existem três procedimentos para preparar os pedaços de blocos para ajustes, cada um dando faces de corte de qualidade diferente. Quanto melhor o plano de corte, mais cara é a sua obtenção e melhor será a sua aparência e o seu comportamento.

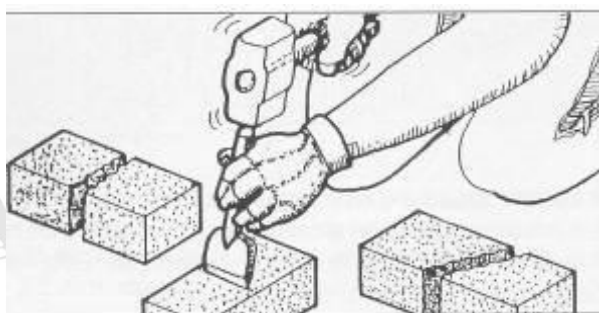

A forma mais simples de cortar o bloco é com talhadeira e marreta, apoiando a peça sobre um calço duro e dando um golpe seco. O fio da talhadeira deverá ter uma largura de 8 a 12 cm.

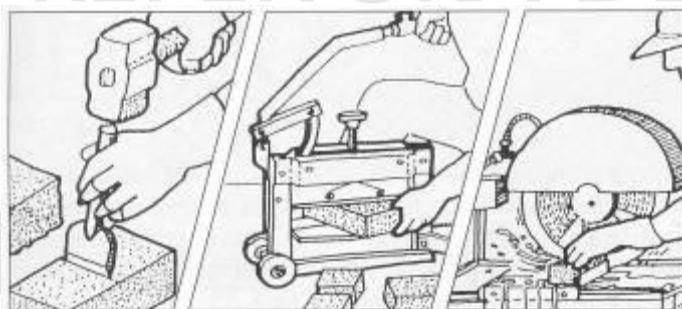

Outra maneira de produzir o corte da peça de ajuste é com o cisalhamento, entre duas lâminas, por golpe ou com auxílio de uma prensa (hidráulica ou parafuso). Por último, o corte de melhor qualidade é executado com serra circular munida de disco abrasivo e, estando o bloco preso numa morsa.

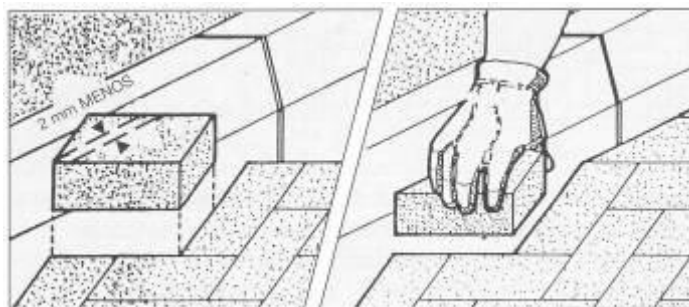

obrasibatiba@gmail.com | www.ibatiba.es.gov.br

Rua Pedro Antônio de Amorim, nº 5, Brasil Novo, Ibatiba-ES | CEP: 29395-000 | (28) 3543-1928



Prefeitura Municipal de Ibatiba

Secretaria Municipal de Obras e Serviços Urbanos

Divisão de Engenharia

A peça de ajuste deve ser cortada 2 mm mais curta que o espaço a ser preenchido. O corte manual de ajustes muito pequenos é difícil. Para preencher os vazios de dimensões inferiores a 1/4 do bloco, é melhor usar uma argamassa muito seca (1 parte de cimento por 4 partes de areia) sacada com força no vazio.



No preenchimento com esta argamassa deve-se tomar cuidado de cobrir os blocos vizinhos com plástico ou papel grosso para evitar o seu manchamento. Após o endurecimento da argamassa esta proteção é retirada. A argamassa é compactada com soquete e rasada com colher de pedreiro.

Compactação inicial

A compactação inicial tem como funções: rasar os blocos pela face externa, dar início ao adensamento da camada de areia sob os blocos e induzir esta a penetrar, de baixo para cima, nas juntas entre as faces laterais de modo de produzir o seu Inter travamento.



obrasibatiba@gmail.com | www.ibatiba.es.gov.br

Rua Pedro Antônio de Amorim, nº 5, Brasil Novo, Ibatiba-ES | CEP: 29395-000 | (28) 3543-1928



Prefeitura Municipal de Ibatiba

Secretaria Municipal de Obras e Serviços Urbanos

Divisão de Engenharia

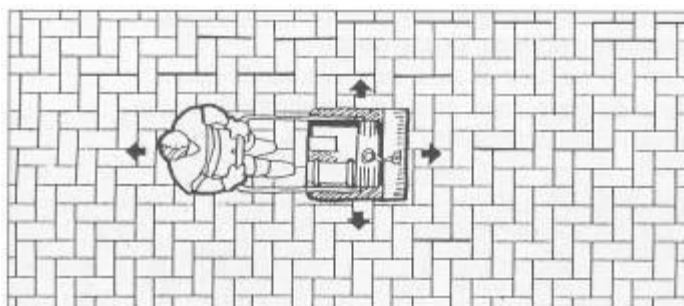

Tanto a compactação inicial, como a compactação final realizada logo após o rejuntamento, deve ser realizada com uma placa de vibro compressão de tamanho comum.

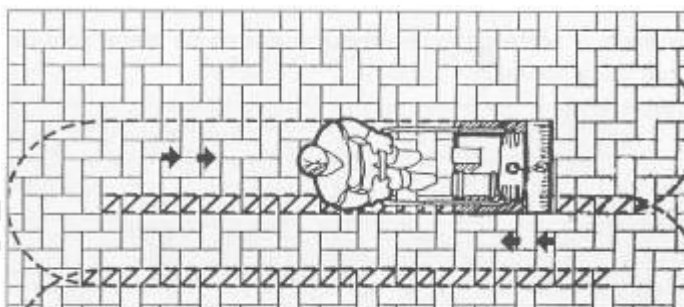

Na compactação inicial se deve passar a vibro compactadora, pelo menos, duas vezes, e em direções opostas: primeiro um circuito completo num sentido, e logo depois, no sentido contrário. Deve haver uma sobreposição dos percursos para evitar a formação de degraus.

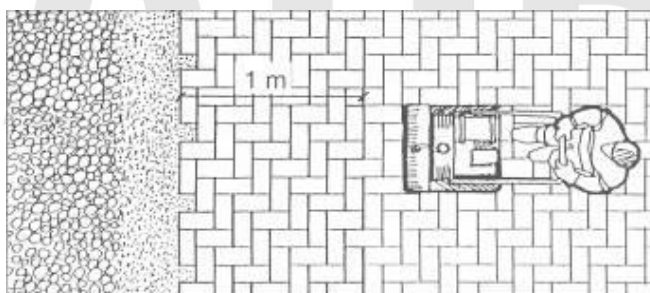

A compactação e o rejuntamento com areia devem avançar até um metro antes de alcançar a extremidade livre não confinada em que prossegue a pavimentação. Esta faixa será compactada junto com o trecho seguinte.



Prefeitura Municipal de Ibatiba

Secretaria Municipal de Obras e Serviços Urbanos

Divisão de Engenharia

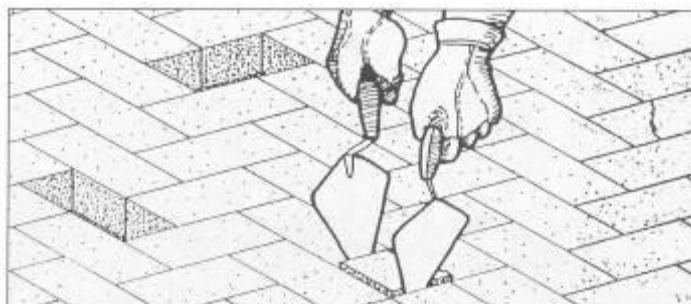

Após a compactação inicial, retirar com auxílio de duas colheres de pedreiro ou chaves de fenda aqueles blocos que quebraram e substituí-los por novos. Esta operação deve ser executada antes do rejunte e da compactação final, porque nesta fase, essa atividade ainda é fácil.

Selagem das juntas

No Rejuntamento com areia é necessário para reduzir a percolação de água e garantir o funcionamento mecânico do pavimento. Isto obriga a utilizar material e mão-de-obra de boa qualidade na execução deste selo e da compactação final. Com rejunte mal feito os blocos ficam soltos e o pavimento perde travamento, deteriorando rapidamente. Isto é válido tanto para pavimentos novos como para já existente.



No rejunte deve ser utilizada areia fina com grãos menores do que 2,5 mm, do tipo utilizado para preparar rebocos de paredes. No instante da colocação, a areia deve estar bem seca e não conter cimento ou cal. Nunca utilizar argamassa, o que tornaria o rejunte muito quebradiço.

obrasibatiba@gmail.com | www.ibatiba.es.gov.br

Rua Pedro Antônio de Amorim, nº 5, Brasil Novo, Ibatiba-ES | CEP: 29395-000 | (28) 3543-1928



Prefeitura Municipal de Ibatiba

Secretaria Municipal de Obras e Serviços Urbanos

Divisão de Engenharia

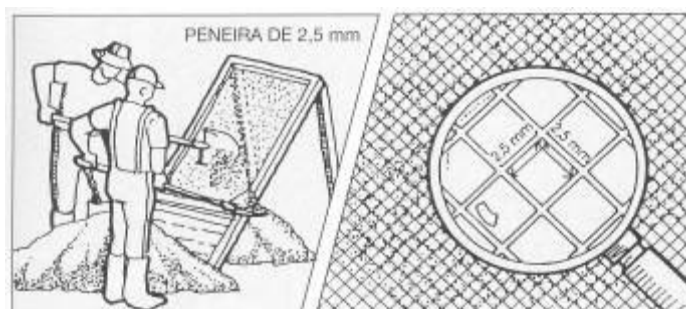

A areia deve ser passada por uma peneira de malha quadrada para retirar os grãos maiores do que 2,5 mm, os contaminantes e corpos estranhos e soltá-la, para que seque mais facilmente.



Quando muito molhado, a areia pode ser seca estendendo-a numa camada fina exposta ao sol ou coberta. Deve-se evitar a sua contaminação com o solo e ser frequentemente remexida. De um modo geral, não são necessários mais de 3,5 litros de areia por m², ou seja, 1 m³ serve para selar 285 m² de pavimento.



A areia é posta sobre os blocos de concreto numa fina camada (insuficiente para cobri-los totalmente) e espalhada com uma vassoura até preencher completamente as juntas. A varrição pode ser alternada (desde que se disponha do pessoal suficiente) com a compactação final.

COMPACTAÇÃO FINAL E LIMPEZA

obrasibatiba@gmail.com | www.ibatiba.es.gov.br

Rua Pedro Antônio de Amorim, nº 5, Brasil Novo, Ibatiba-ES | CEP: 29395-000 | (28) 3543-1928



Prefeitura Municipal de Ibatiba

Secretaria Municipal de Obras e Serviços Urbanos

Divisão de Engenharia

A compactação final se destina a dar a firmeza definitiva ao pavimento e, portanto, não se devem economizar esforços na sua execução. Porém, mesmo que tenha sido muito bem executada, o tráfego posterior continuará compactando a areia das juntas e acomodando os blocos.

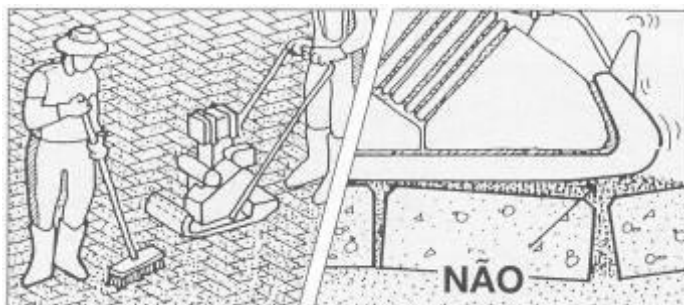

A compactação final se executa com o mesmo equipamento e da mesma forma que a inicial. Apenas que a varrição pode ser alternada ou simultânea com a compactação. Deve evitar-se que a areia grude na superfície dos blocos e nem forme protuberâncias que afundem excessivamente os blocos quando a vibrocompactadora passar sobre eles.

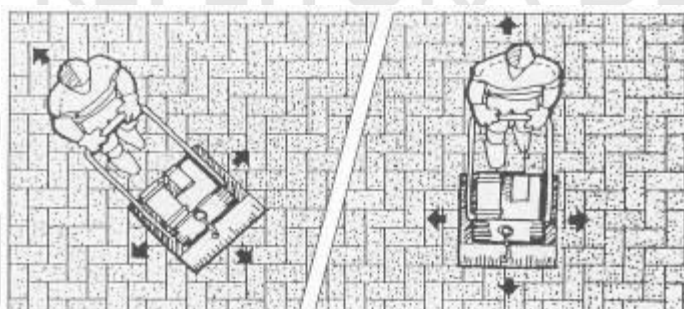

Deverão ser feitos, pelo menos, quatro passadas, em diversas direções, com a placa vibro compressora e sobre posicionando parcialmente os percursos sucessivos. Encerrada esta operação o pavimento pode ser aberto ao tráfego.

O excesso da areia para rejunte deve ser deixado sobre o pavimento umas duas semanas, de modo que o próprio tráfego contribua para completar o selado das juntas. Evidentemente que isto só é recomendável na ausência de chuvas, quando a poeira não incomodar.

obrasibatiba@gmail.com | www.ibatiba.es.gov.br

Rua Pedro Antônio de Amorim, nº 5, Brasil Novo, Ibatiba-ES | CEP: 29395-000 | (28) 3543-1928



Prefeitura Municipal de Ibatiba

Secretaria Municipal de Obras e Serviços Urbanos

Divisão de Engenharia

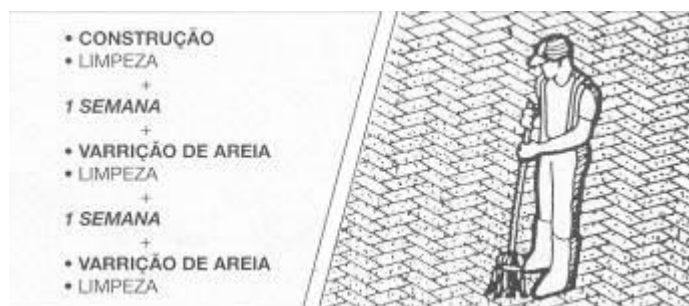

Caso isto não seja possível, deverá ser realizada a varrição final e aberta ao tráfego. Uma ou duas semanas depois o empreiteiro deverá voltar para refazer a selagem e nova varrição. Não será permitido jogar água sobre o pavimento antes de um mês.

Será executado passeio ou piso de concreto com concreto moldado in loco, usinado, com acabamento convencional, espessura de 6cm, armado. Em todo de toda praça como descrito em projeto. Após essa etapa será assentado ladrilho hidráulico na cor vermelha, obedecer ao descrito em planta de paginação. O passeio será pintado com pintura epóxi na cor cinza.

A pavimentação será em blocos de concreto com espessura de 8cm, assentados sobre colchão de areia na espessura de 10 cm e a resistência do bloco pré-moldado será de 35 Mpa.

Fica a critério da Prefeitura Municipal de Ibatiba realizar os ensaios para verificar a resistência dos blocos pré-moldados através de laboratórios credenciados para este serviço.

Antes de dar início ao serviço acima citado a contratada terá a **obrigação de solicitar** que um representante da equipe de fiscalização do município acompanhe a execução, pois só assim poderá ser constatada a espessura que a mesma estará considerando.

4. PRAÇA.

Será executado muro de contenção com blocos de concreto cheios paralelo à rua, no local onde já se encontra em risco. O muro terá 2,30m de altura a partir da cota do terreno. Todas as características descritas em projeto. Após execução do muro será aplicado chapisco, posteriormente reboco tipo paulista e então será aplicada pintura na cor a ser determinada pela administração.

obrasibatiba@gmail.com | www.ibatiba.es.gov.br

Rua Pedro Antônio de Amorim, nº 5, Brasil Novo, Ibatiba-ES | CEP: 29395-000 | (28) 3543-1928



Prefeitura Municipal de Ibatiba

Secretaria Municipal de Obras e Serviços Urbanos

Divisão de Engenharia

Será feito a limpeza do terreno, com retirada de vegetação existente, e os devidos cortes necessários para a perfeita execução dos serviços concernentes a praça.

Na escadaria que liga a região do posto de saúde a igreja católica será executado telhado com estrutura metálica. E as telhas serão fornecidas pela administração municipal. Ficará a cargo da empresa a pintura e o assentamento das telhas, após execução da estrutura metálica.

O telhado deverá obedecer ao descrito em planilha e projeto; a inclinação não poderá ser inferior a 30% para garantir a eficiência no escoamento de águas das chuvas.

Na escadaria existente será feito o reparo e executado telhado, sendo fornecidas as telhas pela administração municipal, ficando a empresa responsável de pintar e instalar as telhas.

MOBILIÁRIO.

Serão instalados 4 bancos cada um com 1,50 metros de comprimento Banco de concreto armado aparente $F_{ck}=15$ MPa, com apoios de concreto, largura de 45cm, espessura de 7cm e altura de 45cm.

Será executado banco na área entre a quadra existente e o campo com dimensões descritas em projeto com tampo de granito, o tampo terá 3cm em cada dimensão do banco.

Os pergolados serão instalados na praça de acordo com o descrito em projeto e composição do item na planilha orçamentária, devendo obedecer inteiramente o que é especificado em prancha, quanto a: instalação, localização, dimensões, etc.

descrito em projeto e especificado na composição de número 05 anexo da planilha orçamentária.

Serão instaladas lixeiras nos locais especificados em projeto, de acordo com o apresentado a seguir:



Prefeitura Municipal de Ibatiba

Secretaria Municipal de Obras e Serviços Urbanos

Divisão de Engenharia



OBSERVAÇÃO

- Após concluir o dia de trabalho o material que não for utilizado devera ser estocado numa área que não interromper a acessibilidade dos veículos e pedestres. Essa área devera ser sinalizada para evitar acidentes
- Quaisquer alterações no projeto sem antes ter sido autorizado pelos setores competentes serão de inteira responsabilidade da contratada, lembrando que as mudanças não poderão inviabilizar o empreendimento e não poderão acarretar ônus ao município.

CONCLUSÃO

- Toda mão de obra empregada deverá ser especializada, de forma a obter resultados de acabamento de 1ª qualidade em todas as etapas da construção.

obrasibatiba@gmail.com | www.ibatiba.es.gov.br

Rua Pedro Antônio de Amorim, nº 5, Brasil Novo, Ibatiba-ES | CEP: 29395-000 | (28) 3543-1928



Prefeitura Municipal de Ibatiba

Secretaria Municipal de Obras e Serviços Urbanos

Divisão de Engenharia

- Após o término dos serviços acima especificados, as ruas deverão ser deixadas em condições de pronta utilização. E os locais limpos sem quaisquer resíduos da obra executada.

Ibatiba-ES, 09 de junho de 2020.

Jonathan Barbosa da Silva
Engenheiro Civil- CREA/ES 03850/D



IBATIBA

obrasibatiba@gmail.com | www.ibatiba.es.gov.br

Rua Pedro Antônio de Amorim, nº 5, Brasil Novo, Ibatiba-ES | CEP: 29395-000 | (28) 3543-1928



PREFEITURA MUNICIPAL DE IBATIBA
Rua Salomão Fadlalah, 255, Centro – CNPJ: 27.744.150/0001-66
IBATIBA - ES

ANEXO XV

PLANTAS

CONSTRUÇÃO EXISTENTE

QUADRA POLIESPORTIVA

LIMITE

MESMAS CARACTERÍSTICAS DOS BANCOS QUE SERÃO CONSTRUÍDOS. (0,50M DE ALTURA, REVESTIMENTO DO ASSENTO EM GRANITO)

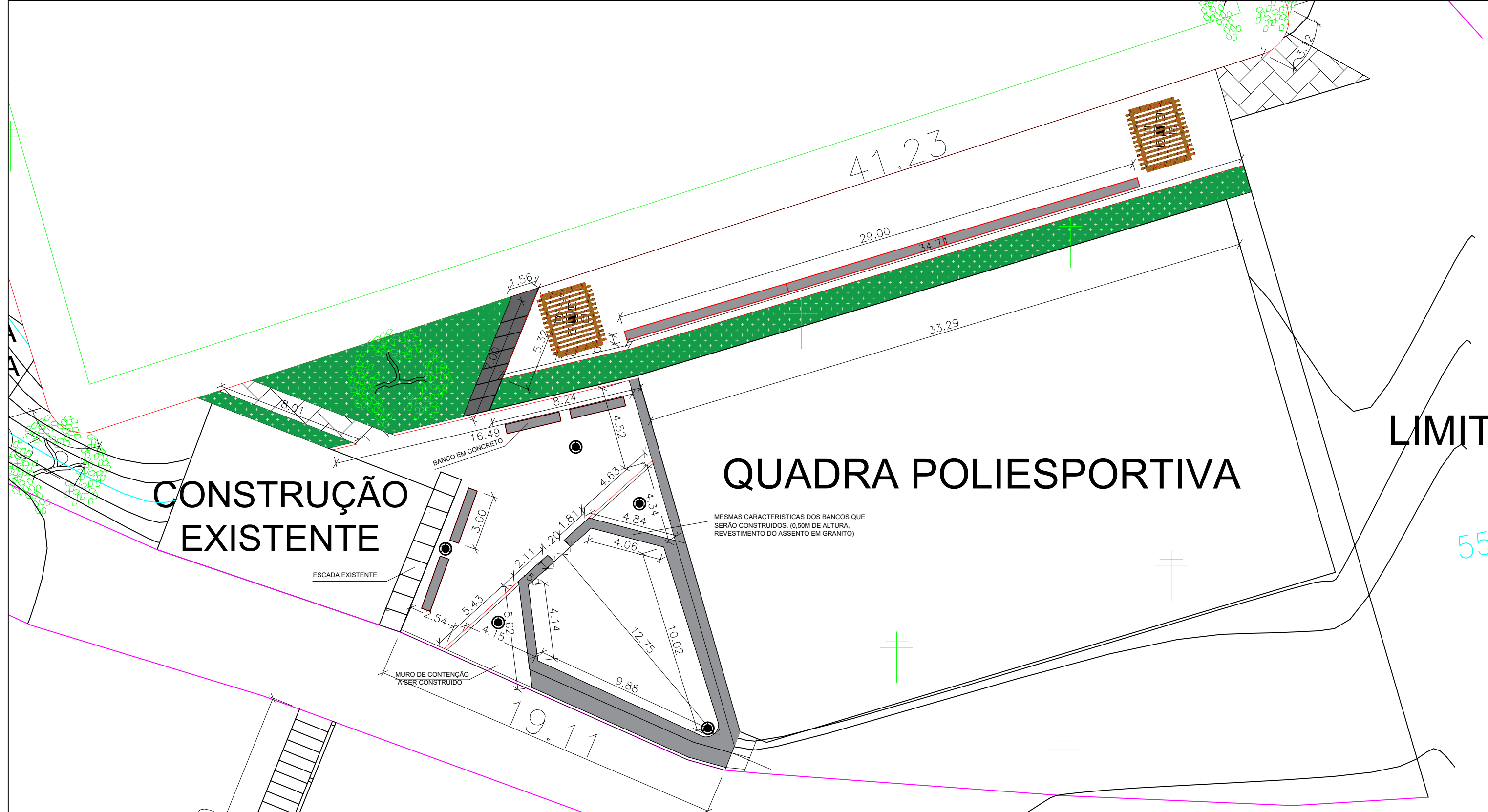

Proprietário:	PREFEITURA MUNICIPAL DE IBATIBA	
Descrição da obra:	Implantação de praça na vila de criciuma	
Descrição da prancha:	cotas	
Localização:	CRICIÚMA, IBATIBA-ES.	
Responsável Técnico:		
Data:	10/06/2020	
Escala:	1/150	
Prancha:		01/03

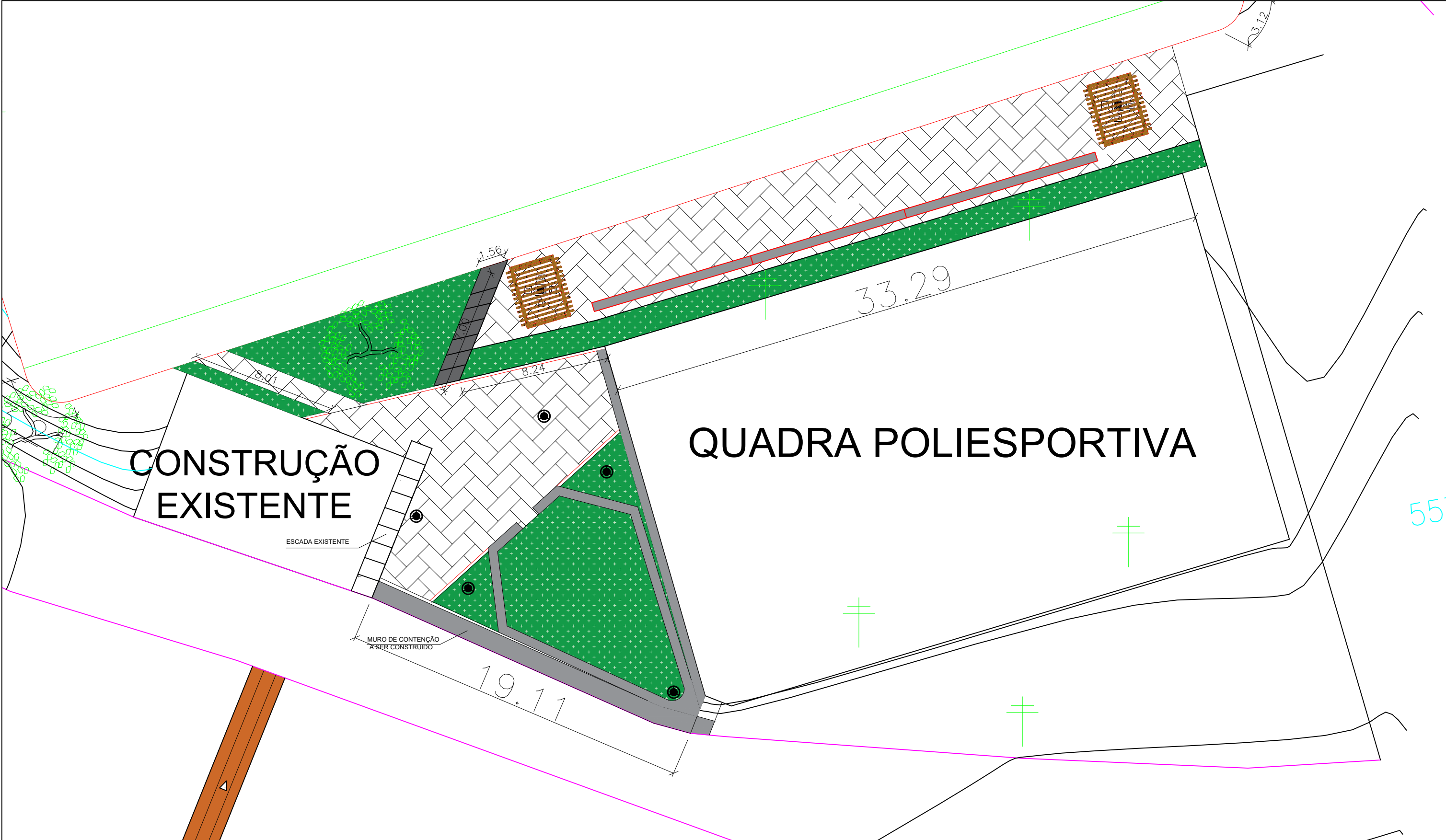

**CONSTRUÇÃO
EXISTENTE**

QUADRA POLIESPORTIVA

ESCALA EXISTENTE

MURO DE CONTENÇÃO
A SER CONSTRUÍDO

ESCALA EXISTENTE
A SER RECUPERADA



Proprietário: PREFEITURA MUNICIPAL DE IBATIBA		
Descrição da obra: Implantação de praça na vila de criciuma		
Descrição da prancha: LAYOUT		
Localização: CRICIÚMA, IBATIBA-ES.		
Responsável Técnico:		
Data: 10/06/2020	Escala: 1/150	Prancha: 02/03

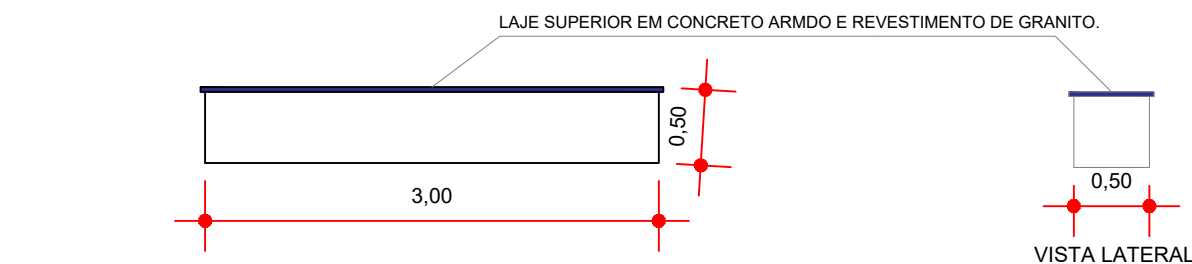
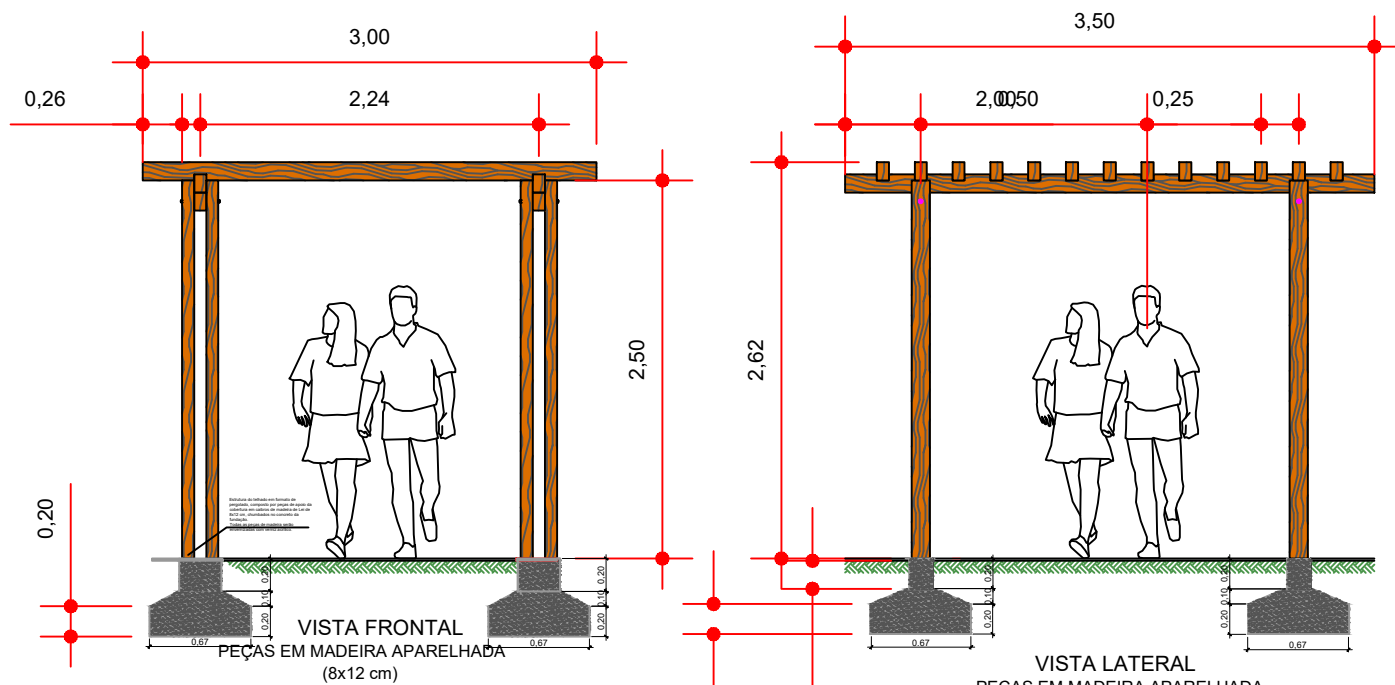

BANCOS EM ALBENARIA DE BLOCOS DE CONCRETO, COM CHAPISCO, REBOCO E PINTURA ACRILICA.

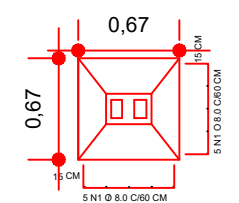

PERGOLADO
ESCALA 1:50

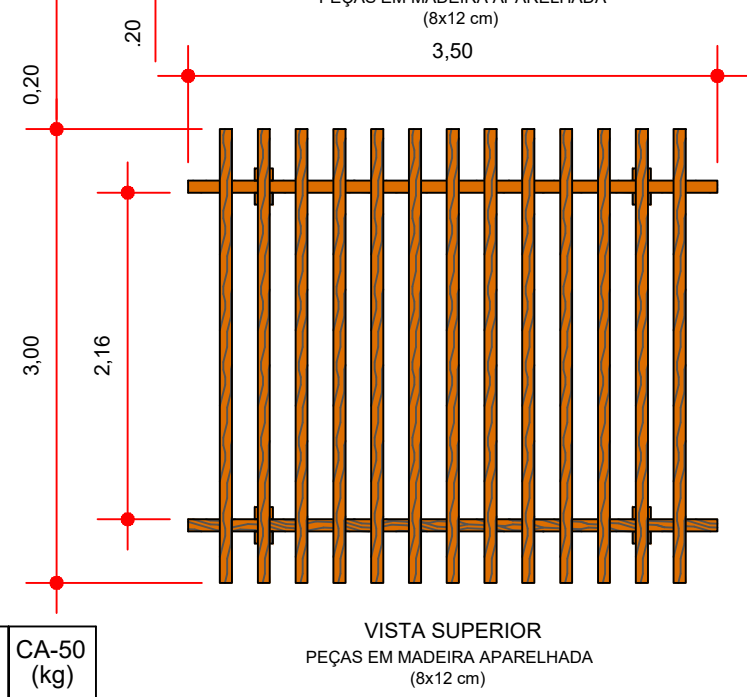

Quantitavo de aço para 1 pergolado completo

Pos.	Diam.	Q.	Esquema (cm)	Comp. (cm)	Total (cm)	CA-50 (kg)
N1	Ø 8	10	15 60 15	80	3200	12,64
Total+10%:						13,904

fck = 25 Mpa;



Proprietário:	PREFEITURA MUNICIPAL DE IBATIBA	
Descrição da obra:	Implantação de praça na vila de criciuma	
Descrição da prancha:	DETALHAMENTO	
Localização:	CRICIÚMA, IBATIBA-ES.	
Responsavel Técnico:		
Data:	10/06/2020	
Escala:	1/50	
Prancha:		03/03



PREFEITURA MUNICIPAL DE IBATIBA
Rua Salomão Fadlalah, 255, Centro – CNPJ: 27.744.150/0001-66
IBATIBA - ES

ANEXO XVI

PARECER TÉCNICO DA ENGENHARIA



Prefeitura Municipal de Ibatiba

Secretaria Municipal de Obras e Serviços Urbanos
Divisão de Engenharia



PARECER TÉCNICO

Ibatiba/ES, 10 de junho de 2020.

OBJETO: Contratação de empresa especializada na prestação de Serviços de Obras de Engenharia, com fornecimento de mão de obra e material para a “IMPLANTAÇÃO DE PRAÇA NA VILA DE CRICIUMA”, Ibatiba/ES.

Introdução

O Projeto Básico Executivo do referente objeto supracitado foi encaminhado para a Secretaria de Obras e Serviços Urbanos para solicitação de abertura do Processo Licitatório.

Relato e Conclusão

Ao ser avaliado o itens de maior relevância do Projeto Básico Executivo em epigrafe verificou-se que os itens abaixo listados são considerando os de maior relevância respeitando os 4% instruído pelo Tribunal de Contas, são eles:

- Meio-fio de concreto.
- Pavimentação com blocos de concreto resistência mínima de 35Mpa; Fornecimento e execução;
- Fornecimento e instalação de pergolado em madeira de lei;
- Reboco;
- Fornecimento e assentamento de placas de granito;
- Corrimão de tubo de ferro galvanizado;

Jonathan Barbosa da Silva
Engenheiro Civil
CREA ES-038508/D

obrasibatiba@gmail.com | www.ibatiba.es.gov.br

Rua Pedro Antônio de Amorim, nº 5, Brasil Novo, Ibatiba-ES | CEP: 29395-000 | (28) 3543-1928



Prefeitura Municipal de Ibatiba

Secretaria Municipal de Obras e Serviços Urbanos

Divisão de Engenharia

- Poste de iluminação urbana com luminária tipo chapéu chinês;
- Alvenaria de bloco de concreto estrutural;



Informo ainda que o fiscal destes serviços será o engenheiro Jonathan Barbosa da Silva, CREA ES-038508/D.

Jonathan Barbosa da Silva
Engenheiro Civil
CREA ES-038508/D

Jonathan Barbosa da Silva
Engenheira Civil
CREA ES 038508/D

COMISSÃO PERMANENTE DE LICITAÇÃO
PREFEITURA DE

IBATIBA



PREFEITURA MUNICIPAL DE IBATIBA
Rua Salomão Fadlalah, 255, Centro – CNPJ: 27.744.150/0001-66
IBATIBA - ES

ANEXO XVII

COMPOSIÇÕES UNITÁRIAS

COMPOSIÇÃO ANALÍTICA DE PREÇO UNITÁRIO

SERVIÇO: FORNECIMENTO E INSTALAÇÃO DE PERGOLADO CONFORME DETALHADO EM PROJETO, INCLUSIVE PINTURA EM VERNIZ TRÊS DEMÃOS E BASE DE UND: und

ORÇAMENTISTA: JONATHAN BARBOSA DA SILVA CREA: ES- 038508/D

MÃO-DE-OBRA

CÓD.	ORGÃO	DESCRIÇÃO	UND	COEF	R\$ UNIT.	R\$ PARCIAL
1214	SINAPI	Carpinteiro de esquadrias	h	8,0000	15,62	R\$ 124,96
6117	SINAPI	Auxiliar de carpinteiro	h	16,0000	11,90	R\$ 190,40
252	SINAPI	Ajudante de serralheiro	h	16,0000	11,26	R\$ 180,16
TOTAL A						495,52

MATERIAIS/ SERVIÇOS

CÓD.	ORGÃO	DESCRIÇÃO	UND	COEF	R\$ UNIT.	R\$ PARCIAL
93358	SINAPI	ESCAVAÇÃO MANUAL DE VALAS. AF_03/2016				
96545	SINAPI	ARMAÇÃO DE BLOCO, VIGA BALDRAME OU SAPATA UTILIZANDO AÇO CA-50 DE 8 MM - MONTAGEM. AF_06/2017	kg	13,9040	8,88	R\$ 123,47
92412	SINAPI	MONTAGEM E DESMONTAGEM DE FÔRMA DE PILARES RETANGULARES E ESTRUTURAS SIMILARES COM ÁREA MÉDIA DAS SEÇÕES MENOR OU IGUAL A 0,25 M², PÉ-DIREITO SIMPLES, EM MADEIRA SERRADA, 4 UTILIZAÇÕES. AF_12/2015	m²	0,9408	74,18	R\$ 69,79
92718	SINAPI	CONCRETAGEM DE PILARES, FCK = 25 MPA, COM USO DE BALDES EM EDIFICAÇÃO COM SEÇÃO MÉDIA DE PILARES MENOR OU IGUAL A 0,25 M² - LANÇAMENTO, ADENSAMENTO E ACABAMENTO. AF_12/2015	m³	0,0418	416,49	R\$ 17,41
	MERCADO	PEÇA DE MADEIRA APARELHADA 8X12CM DE MADEIRA DE LEI	M	65,0000	31,77	R\$ 2.065,05
6082	SINAPI	PINTURA EM VERNIZ SINTETICO BRILHANTE EM MADEIRA, TRES DEMAOS	m²	26,0000	14,42	R\$ 374,92
TOTAL B						R\$ 2.650,64

RESUMO

TOTAL A					495,52
TOTAL B					2.650,64
TOTAL D (A+B)					3.146,16
TOTAL E (BDI 25,9%)					814,86
PREÇO DE VENDA					R\$ 3.961,02

COMPOSIÇÃO ANALÍTICA DE PREÇO UNITÁRIO

COMP 02

SERVIÇO: FORNECIMENTO E ASSENTAMENTO DE MESA DE JOGO EM CONCRETO COM QUATRO BANCO CHUMBADO.

UND: UND

ORÇAMENTISTA: JONATHAN BARBOSA DA SILVA

CREA: ES- 038508/D

MÃO-DE-OBRA

CÓD.	ORGÃO	DESCRIÇÃO	UND	COEF	R\$ UNIT.	R\$ PARCIAL
1214	SINAPI	Carpinteiro de esquadrias	h	1,0125	15,62	R\$ 15,82
6114	SINAPI	ajudante de armador	h	1,1685	10,61	R\$ 12,40
378	SINAPI	armador	h	0,1560	14,13	R\$ 2,20
4750	SINAPI	pedreiro	h	0,1780	14,13	R\$ 2,52
6111	SINAPI	servente	h	0,6460	8,81	R\$ 5,69
TOTAL A						15,82

MATERIAIS/ SERVIÇOS

CÓD.	ORGÃO	DESCRIÇÃO	UND	COEF	R\$ UNIT.	R\$ PARCIAL
96545	SINAPI	ARMAÇÃO DE BLOCO, VIGA BALDRAME OU SAPATA UTILIZANDO AÇO CA-50 DE 8 MM - MONTAGEM. AF_06/2017	kg	9,1925	8,88	R\$ 81,63
92412	SINAPI	MONTAGEM E DESMONTAGEM DE FÔRMA DE PILARES RETANGULARES E ESTRUTURAS SIMILARES COM ÁREA MÉDIA DAS SEÇÕES MENOR OU IGUAL A 0,25 M², PÉ-DIREITO SIMPLES, EM MADEIRA SERRADA, 4 UTILIZAÇÕES. AF_12/2015	m²	1,2025	74,18	R\$ 89,20
92718	SINAPI	CONCRETAGEM DE PILARES, FCK = 25 MPA, COM USO DE BALDES EM EDIFICAÇÃO COM SEÇÃO MÉDIA DE PILARES MENOR OU IGUAL A 0,25 M² - LANÇAMENTO, ADENSAMENTO E ACABAMENTO. AF_12/2015	m³	0,2660	416,49	R\$ 110,79
337	SINAPI	ARAME RECOZIDO 18 BWG, 1,25 MM (0,01 KG/M)	kg	0,0390	10,42	R\$ 0,41
370	SINAPI	AREIA MEDIA - POSTO JAZIDA/FORNECEDOR (RETIRADO NA JAZIDA, SEM TRANSPORTE)	m³	0,0287	30,00	R\$ 0,86
4721	SINAPI	PEDRA BRITADA N. 1	m³	0,0116	57,50	R\$ 0,67
4718	SINAPI	PEDRA BRITADA N. 2	m³	0,0272	57,50	R\$ 1,56
13284	SINAPI	CIMENTO PORTLAND DE ALTO FORNO (AF) CP III-32	kg	13,2489	0,29	R\$ 3,84
4509	SINAPI	PEÇA DE MAD'QUALIDADE 2,5 X 10CM NAO APARELHADA	m	1,1475	4,06	R\$ 4,66
3992	SINAPI	TABUA DE MADEIRA APARELHADA *2,5 X 30* CM, MACARANDUBA, ANGELIM OU EQUIVALENTE DA REGIAO	m	1,2000	12,83	R\$ 15,40
20209		PEÇA DE MADEIRA APARELHADA *7,5 X 7,5* CM (3 X 3 ") MACARANDUBA, ANGELIM OU EQUIVALENTE	M	1,5000	7,95	R\$ 11,93
5061		PREGO DE ACO POLIDO COM CABECA 18 X 27 (2 1/2 X 10)	KG	0,1875	10,18	R\$ 1,91
TOTAL B						R\$ 322,86

RESUMO

TOTAL A	15,82
TOTAL B	322,86
TOTAL C (TOTAL A X LEIS SOCIAIS)	19,18
TOTAL D (A+B)	338,68
TOTAL E (BDI 25,9%)	87,72
PREÇO DE VENDA	R\$ 445,58

COMPOSIÇÃO ANALÍTICA DE PREÇO UNITÁRIO**COMP 03**

SERVIÇO: FORNECIMENTO E ASSENTAMENTO DE PLACAS DE GRANITO ESPESSURA DE 2CM - POLIDA E ACABADA

UND: M²

ORÇAMENTISTA: JONATHAN BARBOSA DA SILVA

CREA: ES- 43801/D

MÃO-DE-OBRA

CÓD.	ORGÃO	DESCRIÇÃO	UND	COEF	R\$ UNIT.	R\$ PARCIAL
10139	IOPES	pedreiro	h	3,3300	17,29	R\$ 57,58
10146	IOPES	servente	h	3,3300	12,71	R\$ 42,32
TOTAL A						-

MATERIAIS/ SERVIÇOS

CÓD.	ORGÃO	DESCRIÇÃO	UND	COEF	R\$ UNIT.	R\$ PARCIAL
20503	IOPES	AREIA LAVADA MEDIA (LABOR)	M ³	0,0087	65,60	R\$ 0,57
20508	IOPES	CIMENTO PORTLAND CPIII - 40 (LABOR)	KG	3,7800	0,33	R\$ 1,25
39841	IOPES	GRANITO CINZA ANDORINHA ESP. 2CM POLIDO NA FACE SUPERIOR	M ²	1,0000	235,54	R\$ 235,54
TOTAL B						R\$ 237,36

RESUMO

TOTAL A	-
TOTAL B	237,36
TOTAL D (A+B)	-
TOTAL E (BDI 25,90%)	237,36
TOTAL E (BDI 25,90%)	61,48
PREÇO DE VENDA	R\$ 298,84



COMPOSIÇÃO ANALÍTICA DE PREÇO UNITÁRIO

COMP 04

SERVIÇO: PINTURA E COLOCAÇÃO DE TELHAS, EXCLUSIVE FORNECIMENTO DE TELHAS.

UND: M²

ORÇAMENTISTA: JONATHAN BARBOSA DA SILVA

CREA: ES- 038508/D

MÃO-DE-OBRA

CÓD.	ORGÃO	DESCRIÇÃO	UND	COEF	R\$ UNIT.	R\$ PARCIAL
10139	IOPES	AJUDANTE	h	1,70	5,87	R\$ 9,98
10101	IOPES	CARPINTEIRO	h	0,60	6,72	R\$ 4,03
10140	IOPES	PINTOR	H	0,60	6,72	R\$ 4,03
TOTAL A						18,04

MATERIAIS/ SERVIÇOS

CÓD.	ORGÃO	DESCRIÇÃO	UND	COEF	R\$ UNIT.	R\$ PARCIAL
026560	IOPES	PREGO - PREÇO MEDIO DAS BITOLAS	KG	0,12	7,72	R\$ 0,93
021060	IOPES	RIPA EM MADEIRA DE LEI 1,5 X 5,0 CM	M	1,24	5,16	R\$ 6,40
37514	IOPES	TINTA LATEX ACRILICA FOSCA	L	0,900	16,44	R\$ 14,80
VALOR ADOTADO						R\$ 22,13

RESUMO

TOTAL A	18,04
TOTAL B	22,13
TOTAL D (A+B)	40,17
TOTAL E (BDI 25,9%)	10,40
PREÇO DE FINAL	R\$ 50,57

COMPOSIÇÃO ANALÍTICA DE PREÇO UNITÁRIO

COMP 05

SERVIÇO: PAREDE EM ALVENARIA DE BLOCO DE CONCRETO ESTRUT. (14X19X39CM) CHEIOS, COM RESISTENCIA MINIMA A COMPRESSÃO 15 Mpa, COM PILARES EM CONCRETO ARMADO A CADA 3M PARA TRAVAMENTO, INCLUSIVE CHAPISCO.

UND: M²

ORÇAMENTISTA: JONATHAN BARBOSA DA SILVA

CREA: ES- 038508/D

MÃO-DE-OBRA

CÓD.	ORGÃO	DESCRIÇÃO	UND	COEF	R\$ UNIT.	R\$ PARCIAL
10101	IOPES	AJUDANTE	H	0,3887	12,95	R\$ 5,03
10121	IOPES	ARMADOR	H	0,0984	15,34	R\$ 1,51
10111	IOPES	CARPINTEIRO	H	0,2903	15,34	R\$ 4,45
10139	IOPES	PEDREIRO	H	1,3394	15,34	R\$ 20,55
10146	IOPES	SERVENTE	H	2,1183	11,28	R\$ 23,89
TOTAL A						55,43

MATERIAIS/ SERVIÇOS

CÓD.	ORGÃO	DESCRIÇÃO	UND	COEF	R\$ UNIT.	R\$ PARCIAL
021517	IOPES	AÇO CA-50 DE 8.0MM (LABOR)	KG	1,8500	R\$ 3,56	R\$ 6,59
021521	IOPES	AÇO CA-50 DE 20MM (LABOR)	kg	1,5500	R\$ 3,25	R\$ 5,04
027010	IOPES	ARAME RECOZIDO N. 18 BWG	KG	0,0246	R\$ 8,09	R\$ 0,20
020503	IOPES	AREIA LAVADA MEDIA	M ³	0,0950	R\$ 65,60	R\$ 6,23
022507	IOPES	BLOCO DE CONCRETO 14 X 19 X 39CM - ESTRUTURAL.	UND	12,5000	R\$ 2,23	R\$ 27,88
020517	IOPES	BRITA 01	M ³	0,0350	R\$ 81,90	R\$ 2,87
020518	IOPES	BRITA 02	M ³	0,0550	R\$ 81,90	R\$ 4,50
020505	IOPES	CAL HIDRATADO P/ ARGAMASSA CHIII	KG	0,5280	R\$ 0,68	R\$ 0,36
021032	IOPES	CHAPA COMPENSADA RESINADA ESP. 12MM	M ²	0,1000	R\$ 19,04	R\$ 1,90
020508	IOPES	CIMENTO PORTLAND CP III - 40	KG	58,0000	R\$ 0,33	R\$ 19,14
028008	IOPES	DESMOLDANTE PARA FORMAS	L	0,0215	R\$ 11,37	R\$ 0,24
021009	IOPES	PONTALETE DE MADEIRA BRUTA DE 3° 8,0 8,0 CM	M	0,4300	R\$ 4,57	R\$ 1,97
020985	IOPES	SARRAFO DE MADEIRA PINUS 10 X 2,5 CM	M	0,3290	R\$ 5,35	R\$ 1,76
20988	IOPES	TABUA DE MADEIRA PINUS 30 X 2,5CM	M	0,3440	R\$ 6,72	R\$ 2,31
	IOPES					R\$ 0,00
TOTAL B						R\$ 80,99

EQUIPAMENTO E TRANSPORTE

RESUMO

TOTAL A	55,43
TOTAL B	80,99
TOTAL E (A+B)	136,42
TOTAL F (BDI 25,90%)	35,33
PREÇO DE VENDA	R\$ 171,75

			COMPOSIÇÃO ANALÍTICA DE PREÇO UNITÁRIO				
							COMP 06
SERVIÇO: Fornecimento de Lixeira 50 L COM SUPORTE, FORNECIMENTO E INSTALAÇÃO.							
UND: und							
ORÇAMENTISTA: Jonathan Barbosa Silva			CREA: ES- 038508/D				
MÃO-DE-OBRA							
CÓD.	ORGÃO	DESCRIÇÃO	UND	COEF	R\$ UNIT.	R\$ PARCIAL	
4750	SINAPI	Pedreiro	h	0,5000	15,86	R\$ 2,56	
6111	SINAPI	Servente	h	0,5000	9,88	R\$ 1,84	
TOTAL A						4,40	
MATERIAIS/ SERVIÇOS							
CÓD.	ORGÃO	DESCRIÇÃO	UND	COEF	R\$ UNIT.	R\$ PARCIAL	
COTAÇÃO	MERCADO	Lixeira 50l com suporte	und	1,0000	155,00	R\$ 155,00	
TOTAL B						R\$ 155,00	
RESUMO							
					TOTAL A	4,40	
					TOTAL B	155,00	
					TOTAL C (TOTAL A X LEIS SOCIAIS)	5,34	
					TOTAL D (A+B)	159,40	
					TOTAL E (BDI 25,90%)	41,28	
					PREÇO DE VENDA	R\$ 206,02	



PREFEITURA MUNICIPAL DE IBATIBA
Rua Salomão Fadlalah, 255, Centro – CNPJ: 27.744.150/0001-66
IBATIBA - ES

PROTOCOLO DE RECEBIMENTO DE EDITAL

PROCESSO ADMINISTRATIVO DE LICITAÇÃO PÚBLICA Nº: 029/2020

MODALIDADE TOMADA DE PREÇOS Nº: 008/2020

NOME DA LICITANTE: _____

CNPJ Nº.: _____

ENDEREÇO: _____

E-MAIL: _____

CIDADE: ESTADO: _____

TELEFONE: FAX: _____

PESSOA PARA CONTATO: _____

Recebi do Município de Ibatiba - ES, cópia do Edital da Tomada de Preços Nº: 008/2020, cujos envelopes de Proposta de Preços e Documentos de Habilitação serão recebidos pela Presidente da CPL às ___h___ do dia ___/___/2020, na sala da Comissão Permanente de Licitações, situado á Rua Salomão Fadlalah, 255 – centro – Ibatiba - ES.

Ibatiba - ES, ___ de _____ de 2020.

EMPRESA

CNPJ: _____

Nome Legível: _____